

ADS 75.SI

vrata - vertikalni prerez

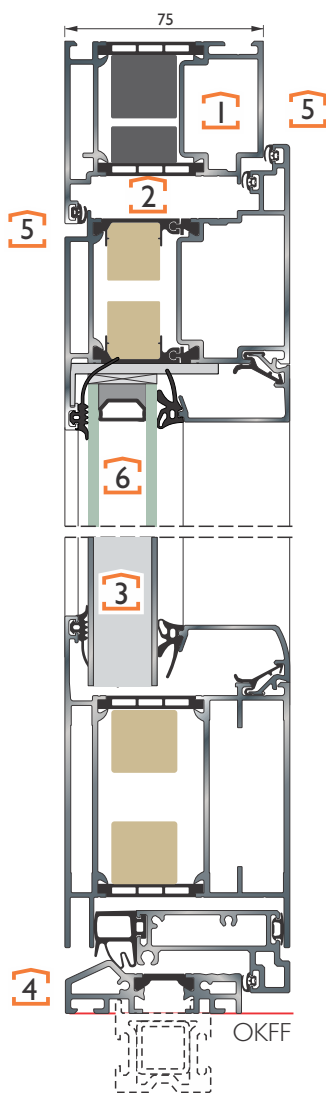

- 1 KONSTRUKCIJA:**
Profil okvirja iz aluminija debeline 75 mm in profil krila 85 mm z dodatno toplotno izolativno peno zagotavljata statično stabilnost, visoko varnost in odlično toplotno izolacijo.
- 2 TERMO ČLEN**
Na sredini profilov za okvir in krilo je termo člen, ki izboljša toplotne karakteristike profila.
- 3 POLNILO**
iz trde PUR pene oblečene v aluminij z dobrimi toplotno izolativnimi karakteristikami.
- OKOVJE**
Kakovostna in praktična nasadila proizvajalca Schüco. 3 ali 5-kratna zapora krila. Različne opcije odpiranja; odpiranje navzven, odpiranje na prstni odtis, električno odpiranje.
- 4 IZOLATIVEN POHODEN PRAG**
- 5 TESNILO**
Troje visokoelastičnih tesnil zagotavlja optimalno tesnenje in dobro zvočno izolacijo.
- 6 ZASTEKLITEV**
Na izbiro imamo široko paleto toplotno in zvočno izolativnih ter varnostnih stekel. Velika izbira ornamentev in vitražev tudi po vaših željah. Dodelava stekla z različnimi folijami, steklenimi dodatki, peskanjem, ...
- POVRŠINSKA OBDELAVA**
Kakovostno in okolju prijaznejše prašno lakiranje površin. Široka paleta aktualnih standardnih barv. Na voljo so tudi kovinske barve, imitacije lesnih dekorjev ter barve po RAL barvni karti.

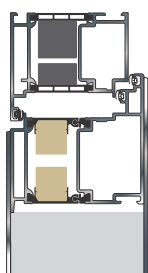

obojestransko prekrivno
krilo - zunaj in znotraj

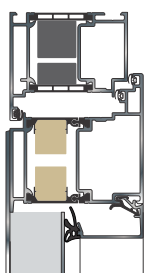

enostransko prekrivno
krilo - zunaj

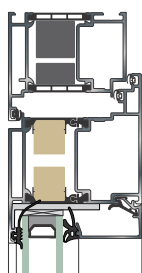

viden okvir na krilu
- zunaj in znotraj

Obojestransko prekrivno krilo

ADS 75.SI

Ud = 0,81 W/m²K

(Ud vrednost velja za velikost vrat 1230 x 2180 mm, brez izreza za steklo)

Ud = 0,84 W/m²K

(Ud vrednost velja za velikost vrat 1230 x 2180 mm, brez izreza za steklo)

ADS 75B.SI

vrata - vertikalni prerez

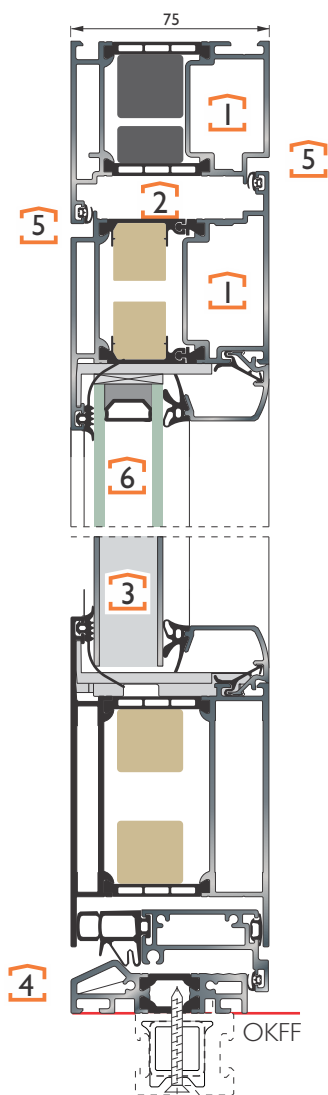

- 1 KONSTRUKCIJA:**
Profil okvirja in krila iz aluminija debeline 75 mm z dodatno toplotno izolativno peno zagotavljata statično stabilnost, visoko varnost in odlično toplotno izolacijo.
- 2 TERMO ČLEN**
Na sredini profilov za okvir in krilo je termo člen, ki izboljša toplotne karakteristike profila.
- 3 POLNILO**
iz trde PUR pene oblečene v aluminij z dobrimi toplotno izolativnimi karakteristikami.
- OKOVJE**
Kakovostna in praktična nasadila proizvajalca Schüco. 3 ali 5-kratna zapora krila. Različne opcije odpiranja; odpiranje navzven, odpiranje na prstni odtis, električno odpiranje.
- 4 IZOLATIVEN POHODEN PRAG**
- 5 TESNILO**
Troje visokoelastičnih tesnil zagotavlja optimalno tesnenje in dobro zvočno izolacijo.
- 6 ZASTEKLITEV**
Na izbiro imamo široko paleto toplotno in zvočno izolativnih ter varnostnih stekel. Velika izbira ornamentev in vitražev tudi po vaših željah. Dodelava stekla z raznimi folijami, steklenimi dodatki, peskanjem, ...
- POVRŠINSKA OBDELAVA**
Kakovostno in okolju prijaznejše prašno lakiranje površin. Široka paleta aktualnih standardnih barv. Na voljo so tudi kovinske barve, imitacije lesnih dekorjev ter barve po RAL barvni karti.

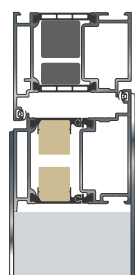

obojestransko prekrivno
krilo - zunaj in znotraj

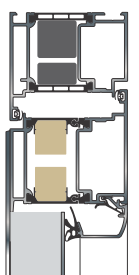

enostransko prekrivno
krilo - zunaj

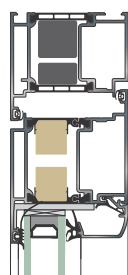

viden okvir na krilu
- zunaj in znotraj

Obojestransko prekrivno krilo

ADS 75B.SI

Ud = 0,83 W/m²K

(Ud vrednost velja za velikost vrat 1230 x 2180 mm, brez izreza za steklo)

Ud = 0,87 W/m²K

(Ud vrednost velja za velikost vrat 1230 x 2180 mm, brez izreza za steklo)

ADS 95.SI

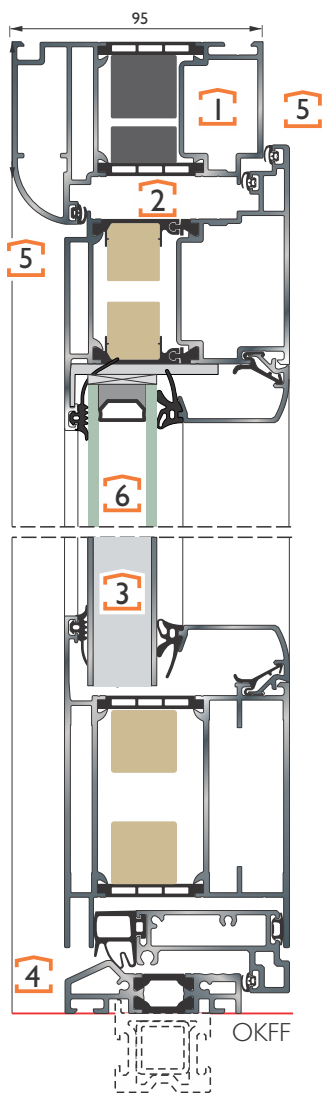

- 1 KONSTRUKCIJA:**
Profil okvirja iz aluminija debeline 95 mm in profil krila 85 mm z dodatno toplotno izolativno peno zagotavljata statično stabilnost, visoko varnost in odlično toplotno izolacijo.
- 2 TERMO ČLEN**
Na sredini profilov za okvir in krilo je termo člen, ki izboljša toplotne karakteristike profila.
- 3 POLNILO**
iz trde PUR pene oblečene v aluminij z dobrimi toplotno izolativnimi karakteristikami.
- OKOVJE**
Kakovostna in praktična nasadila proizvajalca Schüco. 3 ali 5-kratna zapora krila. Različne opcije odpiranja; odpiranje navzven, odpiranje na prstni odtis, električno odpiranje.
- 4 IZOLATIVEN POHODEN PRAG**
- 5 TESNILO**
Troje visokoelastičnih tesnil zagotavlja optimalno tesnenje in dobro zvočno izolacijo.
- 6 ZASTEKLITEV**
Na izbiro imamo široko paleto toplotno in zvočno izolativnih ter varnostnih stekel. Velika izbira ornamentev in vitražev tudi po vaših željah. Dodelava stekla z različnimi folijami, steklenimi dodatki, peskanjem, ...
- POVRŠINSKA OBDELAVA**
Kakovostno in okolju prijaznejše prašno lakiranje površin. Široka paleta aktualnih standardnih barv. Na voljo so tudi kovinske barve, imitacije lesnih dekorjev ter barve po RAL barvni karti.

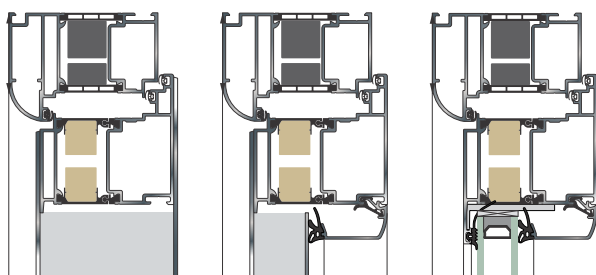

obojestransko prekrivno
krilo - zunaj in znotraj

enostransko prekrivno
krilo - zunaj

viden okvir na krilu
- zunaj in znotraj

Obojestransko prekrivno krilo

ADS 95.SI

Ud = 0,81 W/m²K

(Ud vrednost velja za velikost vrat 1230 x 2180 mm, brez izreza za steklo)

Ud = 0,84 W/m²K

(Ud vrednost velja za velikost vrat 1230 x 2180 mm, brez izreza za steklo)

ADS 95AK.SI

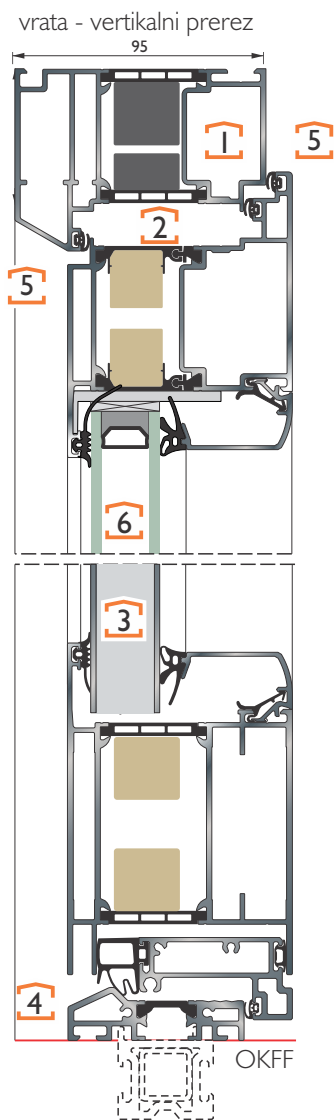

- 1 KONSTRUKCIJA:**
Profil okvirja iz aluminija debeline 95 mm in profil krila 85 mm z dodatno toplotno izolativno peno zagotavljata statično stabilnost, visoko varnost in odlično toplotno izolacijo.
- 2 TERMO ČLEN**
Na sredini profilov za okvir in krilo je termo člen, ki izboljša toplotne karakteristike profila.
- 3 POLNILO**
iz trde PUR pene oblečene v aluminij z dobrimi toplotno izolativnimi karakteristikami.
- OKOVJE**
Kakovostna in praktična nasadila proizvajalca Schüco. 3 ali 5-kratna zapora krila. Različne opcije odpiranja; odpiranje navzven, odpiranje na prstni odtis, električno odpiranje.
- 4 IZOLATIVEN POHODEN PRAG**
- 5 TESNILO**
Troje visokoelastičnih tesnil zagotavlja optimalno tesnenje in dobro zvočno izolacijo.
- 6 ZASTEKLITEV**
Na izbiro imamo široko paleto toplotno in zvočno izolativnih ter varnostnih stekel. Velika izbira ornamentev in vitražev tudi po vaših željah. Dodelava stekla z različnimi folijami, steklenimi dodatki, peskanjem, ...
- POVRŠINSKA OBDELAVA**
Kakovostno in okolju prijaznejše prašno lakiranje površin. Široka paleta aktualnih standardnih barv. Na voljo so tudi kovinske barve, imitacije lesnih dekorjev ter barve po RAL barvni karti.

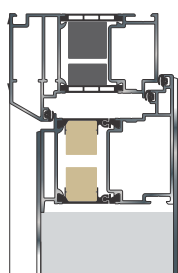

obojestransko prekrivno
krilo - zunaj in znotraj

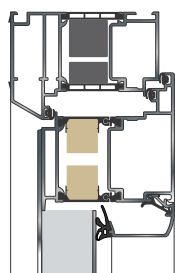

enostransko prekrivno
krilo - zunaj

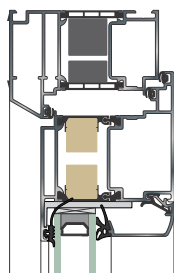

viden okvir na krilu
- zunaj in znotraj

Obojestransko prekrivno krilo

ADS 95AK.SI

Ud = 0,81 W/m²K

(Ud vrednost velja za velikost vrat 1230 x 2180 mm, brez izreza za steklo)

Ud = 0,84 W/m²K

(Ud vrednost velja za velikost vrat 1230 x 2180 mm, brez izreza za steklo)