

ALUPROFILE

- Das Alurahmenprofil in der Stärke 75 oder 95mm mit gerader, und eckiger abgerundeter Linienführungen. ADS 75B.SI - beidseitig flächenbündige Ausführung.
- Das Alufügelprofil hat die Stärke 85 mm und 75 mm.
- In der Mitte des Rahmen- und Flügelprofils ist ein Thermokern, der die Wärmedämmcharakteristik des Profils verbessert.
- Die Füllungen sind aus hartem PUR Schaum und haben eine gute Wärmedämmcharakteristik.
- Bei den Ausführungen beidseitig flügelüberdeckend ohne Glasausschnitt wird ein Ud Wert von 0,81 W/m²K erreicht. Ein Ud Wert von 1,2 W/m²K wird bei einseitig flügelüberdeckenden Alu-Haustüren erzielt.



BESCHLAG

- Elegante Qualitätsbänder.
- Standard 5-fach Verriegelung des Flügels.
- Verschiedene Öffnungsoptionen; öffnen nach außen, öffnen mit einem Fingerprintsystem, elektrisches öffnen,

VERGLASUNG

- Zur Auswahl steht Ihnen eine breite Palette an Wärme-, Schallschutz und Sicherheitsgläsern, sowie an Ornament- und Bleiverglasungen.
- Zur Gestaltung der Gläser stehen Ihnen verschiedene Folien, sandgestrahlte Motive und andere Gestaltungsmöglichkeiten zur Verfügung.



OBERFLÄCHENBEHANDLUNG

- Eine qualitäts und umweltfreundliche Pulverbeschichtung.
- Eine große Auswahl aktueller Standardfarben.
- Zur Verfügung stehen RAL Farben matt, RAL Feinstruktur, Metallic- und einbrennlackierte Holzdekore.

ÖFFNUNG

Nach innen öffnende Türen, Ansicht von **außen**



DIN LINKS



DIN RECHTS

TYPENÜBERSICHT

Nach innen öffnende Türen, Ansicht von **innen**

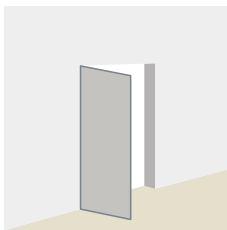

Typ 01

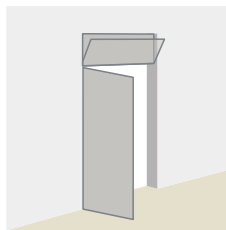

Typ 02/03

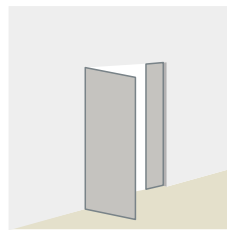

Typ 04

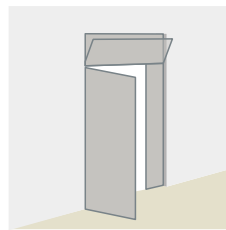

Typ 05/06

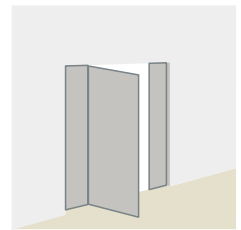

Typ 07

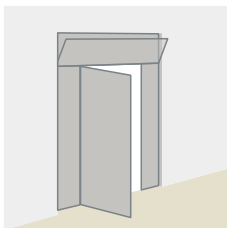

Typ 08/09

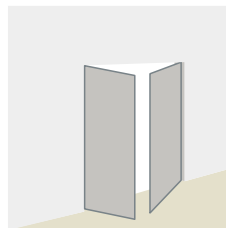

Typ 21

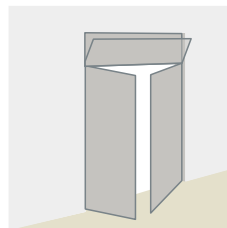

Typ 22/23

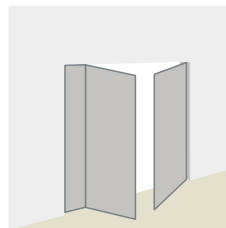

Typ 24

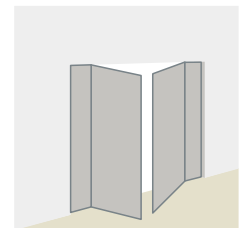

Typ 25

Aluminium Haustür **aussen**

Modell AT 100, System ADS 75B.SI

außen flächenbündig

Farbe: Flügel HD EICHE 4, querfurniert

Rahmen: RAL 7016 Fs



Holz/Alu Fenster **außen**

INO-HA80-MM flächenbündig

INO-HA80-F flächenbündig

Farbe Alu: RAL 7016 Fs

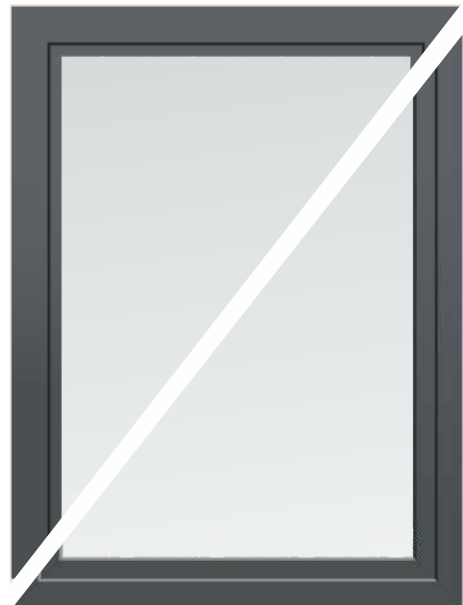

Kunststoff/Alu Fenster **außen**

Living Top Alu flächenversetzt

Farbe Alu: RAL 7016 Fs

BEDIENUNGSKOMFORT



Öffnung der Haustüre
mit dLine Fingerprint



Öffnung der Haustüre
mit Fingerprint



Griff mit integriertem
Fingerprint ARTE



Öffnung der Haustüre
mit Keypad

Aluminium Haustür innen

Modell AT 100, System ADS 75B.SI

innen flächenbündig

Farbe: Flügel und Rahmen: RAL 7016 Fs



Holz/Alu Fenster innen

INO-HA80-MM flächenbündig

INO-HA80-F flächenversetzt

Farbe Holz: RAL 7016



Kunststoff/Alu Fenster innen

Living Top Alu flächenversetzt

Farbe Kunststoff: RAL 7016

LED LEUCHTEN



Außengriff mit integriertem Led-Leucht,
Kratzerschutz und Edelstahl Applikation



LED-Diode

DIGITALER TÜRSPION



mit LCD - Bildschirm

SYSTEM AUSFÜHRUNGEN



ADS 95AK.SI
Eckig Rahmen

Beidseitig flügelüberdeckende Ausführung

$U_d = 0,81 \text{ W/m}^2\text{K}$
(ohne Glasausschnitt)



ADS 95.SI
Rund Rahmen

Dreifach
Verglasung

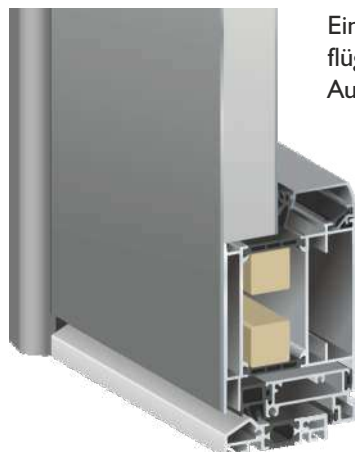

Einseitig
flügelüberdeckende
Ausführung aussen

$U_d = 1,2 \text{ W/m}^2\text{K}$
(ohne Glasausschnitt)



Ausführungen mit
sichtbarem Flügel

Bei diesen Modellen sind die Flügel sichtbar und dieses sowohl innen als auch außen. Sie sind in allen Haustürenausführungen außer in der Deluxe Serie erhältlich.



ADS 75B.SI

Innen und außen
flächenbündig

Beidseitig flügelüberdeckende Ausführung

Ud = 0,81 W/m²K

(ohne Glasausschnitt)



ADS 75.SI

außen flächenbündig

VERGLASUNGSRAHMEN AUSFÜHRUNGEN

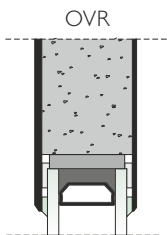

Serie TREND

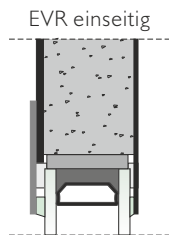

Serie DELUXE
(Standardausführung)

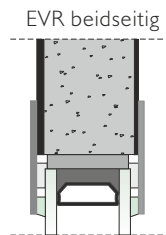

Serie DELUXE

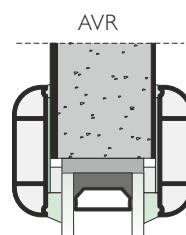

Serien MODERN, CLASSIC

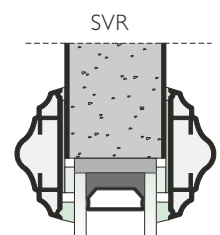

RC2 wir beraten Sie dazu gerne ausführlich.

Die Sicherheit einer Immobilie war und ist ein aktuelles Thema bei dem Kauf von Alu-Haustüren. Ergänzend zu dem in diesem Sinne hohen Qualitätsstandard der Alu-Haustüren als solches, sind diese mit **5-fach Verriegelung (Bolzen und Schwenkriegel)** als **Standardverriegelung** ausgerüstet. Des Weiteren erhalten Sie ISARHOLZ-Alu-Haustüren in den **zertifizierten Sicherheitsstufen RCI und RC2**. Darüber hinaus stehen Ihnen weitere detailrelevante Verriegelungen zur Verfügung. Für einen hohen Bedienungskomfort erhalten Sie individuelle Einrichtungen.

Über die **Sicherheitseinrichtungen für ISARHOLZ-Holz- und Holz/Alu- und Kunststoff-Haustüren** informiert Sie Ihr ISARHOLZ-Fachbetrieb.

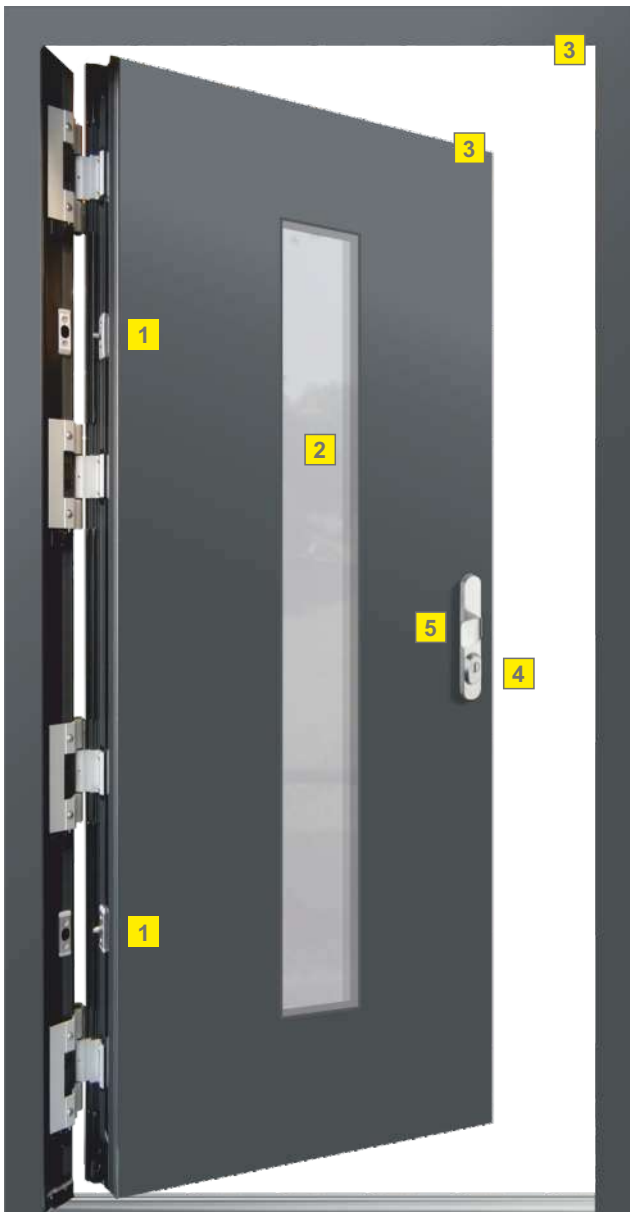

RC2 AUSFÜHRUNG

1 SICHERUNGSBOLZEN



2 SICHERHEITSGLAS P4A



3 FALZLUFTBEGRENZER



4 SICHERHEITSPROFILZYLINDER MIT ANBOHRSCHUTZ

5 SICHERHEITSGARNITUR



3 DREITEILIGES TÜRBÄNDER



Serienmäßig bis Türhöhe 2150 mm mit 3 Bänder und ab 2151 mm mit 4 Bänder gefertigt (standard)

4 TÜRSCHWELLEN

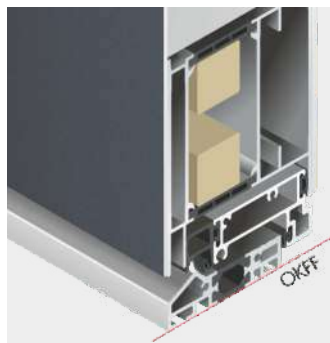

FPI (standard)

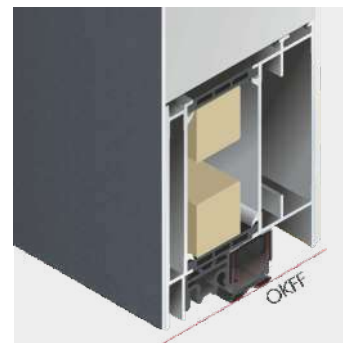

FP5 automatische Türabdichtung

SICHERHEITSTÜRVERSCHLÜßE



ATVE 5
5-fach Verriegelung
 - Edelstahl
 mit Bolzen und
 Schwenkriegel

**Serienmäßige
 Sicherheit**

- mechanische
 Mehrfachverriegelung

- 5-fach Schutz durch
 einen Hauptriegel,
 2 Bolzen und
 2 Schwenkriegel



ATVK 5
**5-fach Verriegelung
 mit Komfortfunktion**
 - Edelstahl,
 mit Bolzen und
 Schwenkriegel

- Mechanisch Öffnen der Tür
 über Drücker immer möglich
 (Komfortöffnung)
- Ein Freilaufzylinder oder ein
 Knaufzylinder erforderlich
- Möglich nur in der Kombination
 außen Stoßgriff - innen Drücker
 (Drücker außenseitig nicht
 möglich)

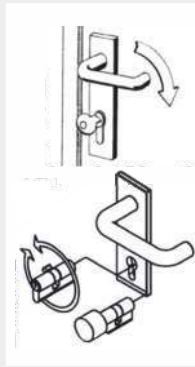

Komfortfunktion
 = Schnellöffnung
 von innen über
 den Drücker

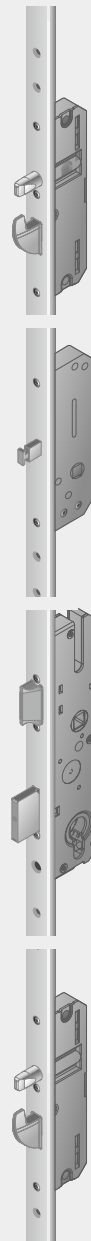

ATVS 5
5-fach Verriegelung
 - Edelstahl
 mit Bolzen,
 Schwenkriegel
 und **Türfänger**

Der spezialgehärtete Sperrbügel
 sorgt dafür, dass sich die Tür
 nur einen Spalt breit öffnet, sodass
 sich kein ungebetener Gast zwischen
 Tür und Stock durchzwängen kann.

Von innen lässt sich das Fängerschloss
 einfach über einen Drehknopf
 bedienen, von außen wird es mit dem
 Schlüssel über das Hauptschloss
 betätigt.



ELEKTRO-TÜRÖFFNER



VERDECKTLIEGENDE TÜRBÄNDER



Für nach innen öffnende
 Türen - 100° Öffnungswinkel



Für nach außen öffnende
 Türen und ADS 75B.SI - 180°



ATVE A
5-fach Sicherheits-
türverschuß
AUTOMATIK,
MECHANISCH

- die selbstverriegelnden Fallenriegel
- die 4 Fallenriegel beim Zuziehen der Türe automatisch 20 mm vorschließen und gegen ein Zurückdrücken gesichert sind.
- durch zusätzliches manuelles Verriegeln wird der Riegel des Hauptschlösses vorgeschlossen und der Türdrücker blockiert.

ATVE A-M
5-fach Sicherheits-
türverschuß
AUTOMATIK,
mit motorischer
Funktion,
inkl. Netzteil

- Verriegelungselemente lassen sich mechanisch verriegeln
- Entriegelung über die Rücksprechanlage, Biometrie, ... (der Riegel des Hauptschlösses darf nicht vorgeschlossen sein)



ATVS 5EAF
5-fach Verriegelung

-Edelstah + Ekey,
inkl. Netzteil mit elektromechanischem Antrieb, Fingerscann und Freilauf-Profilzylinder mit Aufbohrschutz und Gefahrenfunktion einschließlich 6 Schlüsseln

Sobald die Tür geschlossen ist, erfolgt im Nachtbetrieb eine automatische Verriegelung durch den Motor (ca. 3 sec.). Alle vorhandenen Verschlusselemente werden herausgefahren.
Die Tür kann manuell durch den Zylinderschlüssel oder automatisch über ein externes Zutrittskontrollsystem entriegelt werden.
Wenn die Tür vollständig verriegelt ist, ist es auch möglich, von innen über den Drücker alle Riegelemente zurückzufahren und die Tür so schnell zu öffnen.



dLine



Ekey in Schwarz Farbe



Ekey

ATVS 5EAFI
5-fach Verriegelung

-Edelstah + IDENCOM,
inkl. Netzteil mit elektromechanischem Antrieb, Fingerscann und Freilauf-Profilzylinder mit Aufbohrschutz und Gefahrenfunktion einschließlich 6 Schlüsseln



Idencom

PROFILZYLINDER



Profilzylinder mit Not- und Gefahrenfunktion und 6 Schlüsseln (standard)



Profilzylinder mit Aufbohrschutz und 6 Schlüsseln



Freilauf-Profilzylinder mit Aufbohrschutz und Gefahrenfunktion einschließlich 6 Schlüsseln



Aluminium Haustür **aussen**

Modell AT 862A, System ADS95AK.SI

Farbe: Cast Iron Fs Metallic

HAUSNUMMER MOTIVGLAS



TÜRSPION



Messing poliert / Satin Chrom

AUSSEN RUNDROSETTE



Edelstahl
(standard)

schwarz



WETTERSCHENKEL



WSE 03 als Edelstahl Applikation



WSE 01 aus Edelstahl



WSE 02 aus Edelstahl ohne Löcher



Briefkasten-Systeme

Aluminium Haustür innen

Modell AT 862A, System ADS95AK.SI

Farbe: Ral 9016

Türschließer TS 5000



INNENGRIFFE, INNENROSETTE

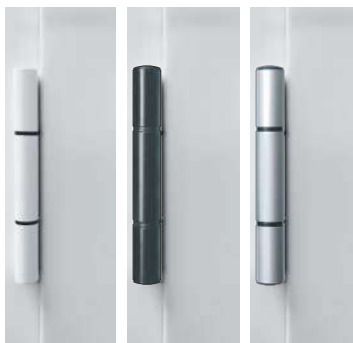
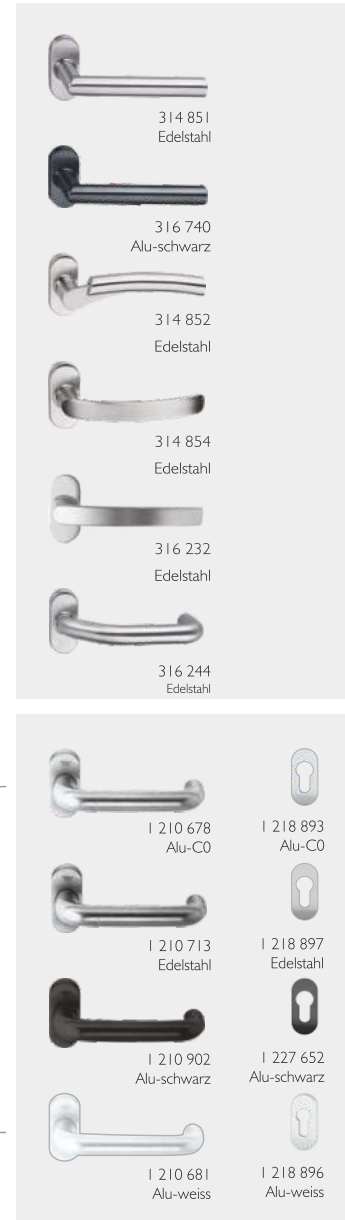

Dreiteilige Rolltürbänder, Innengriffe und Innenrosetten farblich aufeinander abgestimmt

AUßENGRIFFE

<p>Edelstahl matt</p> <p>P 3202 L=350 mm P 3214 L=1500 mm</p> <p>P 3204 L=550 mm P 3216 L=1800 mm</p> <p>P 3206 L=750 mm P 3218 L=2000 mm</p> <p>P 3208 L=950 mm P 3217 L=X mm</p> <p>P 3210 L=1150 mm</p> <p>P 3212 L=1350 mm</p> <p>Schwarz</p> <p>P 3217 L = x</p>	<p>Edelstahl matt</p> <p>Mit schräger Befestigung</p> <p>316 865 L=400 mm</p> <p>316 866 L=600 mm</p> <p>316 867 L=800 mm</p> <p>316 868 L=1000 mm</p> <p>316 869 L=1200 mm</p> <p>Mit gerader Befestigung</p> <p>316 860 L=400 mm</p> <p>316 861 L=600 mm</p> <p>316 862 L=800 mm</p> <p>316 863 L=1000 mm</p> <p>316 864 L=1200 mm</p>	<p>Edelstahl matt</p> <p>314 585 L=400 mm</p> <p>314 586 L=800 mm</p> <p>314 597 L=1200 mm</p> <p>314 598 L=1600 mm</p> <p>316 847 L=1800 mm</p> <p>314 599 L=2000 mm</p> <p>Schwarzstahl - Optik</p> <p>316 870 L=1000 mm</p> <p>316 871 L=1200 mm</p> <p>316 872 L=1400 mm</p> <p>316 848 L=1600 mm</p> <p>316 849 L=1800 mm</p>	<p>Edelstahl matt / Holz</p> <p>SG-180 L=1200 mm</p>	<p>Edelstahl matt / Holz</p> <p>SG-124 ARTE L=1200 mm</p> <p>Mit integriertem Fingerprint</p> <p>SPSG-17 L=1200 mm</p> <p>Mit Mini-Kamera</p>
---	--	--	--	---







AUßENROSETTE

Edelstahl	Schwarz	Edelstahl	Edelstahl	Schwarz
				
RRE	RRE-S	316 238	316 239 (6) 316 240 (9)	316 741 (6) 316 742 (9)

KRATZERSCHUTZ

Edelstahl	Edelstahl
	
381 112 60 X 75 mm	381 114 55 X 75 mm

Mit integriertem Fingerprint

					
Edelstahl matt P 1182 L=550 mm	Schwarz P 1182 L=550 mm	Edelstahl matt P 1180 L=550 mm	Schwarz P 1180 L=550 mm	Edelstahl matt P 1179 L=550 mm	Edelstahl E35303 L=330 mm E43303 L=400 mm E63303 L=600 mm



Edelstahl matt/
Beton-Optik

SSG-300
-I200 Niro
L=1200 mm

Edelstahl matt

Mit schräger
oder gerader
Befestigung

TG 50
L=500 mm

TG 60
L=600 mm

TG 80
L=800 mm

TG 100
L=1000 mm

TG 120
L=1200 mm

TG 140
L=1400 mm

TG 160
L=1600 mm

TG 180
L=1800 mm



Edelstahl matt

P2/2
l=550 mm

P2/4
l=950 mm

P2/6
l=1350 mm

P2/7
l=1500 mm

Mit Beleuchtung

P2/7-schwarz
l=1500 mm

Mit Beleuchtung



Edelstahl matt

F5/2
L=550 mm

F5/4
L=950 mm

F5/6
L=1350 mm

F5/7
L=1500 mm

Mit Beleuchtung

F5/7 - schwarz
L=1500 mm

Mit Beleuchtung



Edelstahl matt /
Jatoba Holz

SG-134-I600
L=1600 mm







Edelstahl matt

ZAE 66
L = x

ZAE 66
schwarz
L = x

LED-DIODEN, Licht farbe weiß, Led-Diodelampe Edelstahl

-  L 1 (57 x 57 mm)
-  L 2 (Ø=41 mm)
-  L 4 (Ø=35 mm)
-  L 3 (Ø=60 mm)
-  L 5 (Ø=30 mm)



Robusta Gold
314 543
L=250 mm



Brüniert
314 544
L=250 mm



Messing poliert
284 744
L=330 mm



Edelstahl matt
284 487
L=380 mm



Edelstahl matt
ZAE 66R
L=X mm



Edelstahl matt
P 1176
L=380 mm



Edelstahl matt
P 1177
L=380 mm

STOßGRIFFE



SG-48



SG-79



SG-49



SG-83



SG-77

GRIFFSCHALEN



GS-11



GS-21



GS-20



GS-88



GS-74

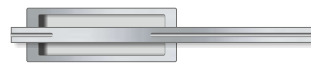

GS-113

V 107
L=1400 mm



INTEGRIERTE GRIFFLEISTE



J 137 flächenbündig

integrierte Griffleiste - Ral farbe;
sichtbarer Schlitz = 45mm
Länge in mm nach Wunsch

TÜRKLOPFER



253 942

Messing- matt verchromt

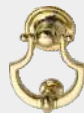

253 944

Messing- poliert schutzlackiert

NAMENSSCHILD



NSE I
Edelstahl



255 506
Messing poliert



255 510
Messing poliert

SICHERHEITS-DRÜCKERGARNITUR



314 866



314 863



316 242



316 668



316 662



316 680

ORNAMENTGLÄSER

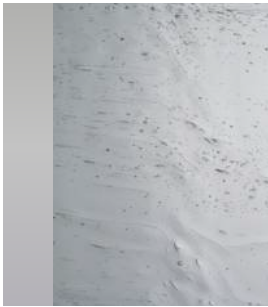

Altdeutsch weiss



Chinchilla weiss

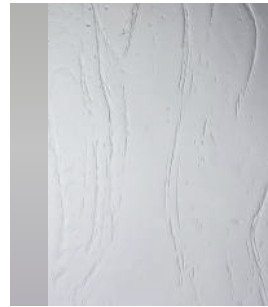

Gothic weiss

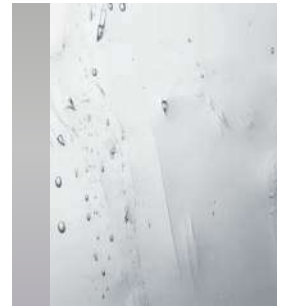

Altdeutsch K weiss

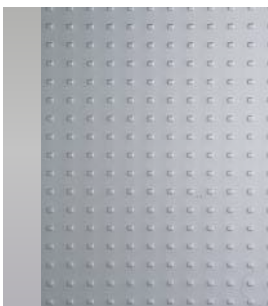

Mastercarre weiss



Masterligne weiss

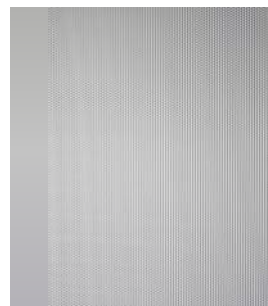

Masterpoint weiss



Satinato weiss

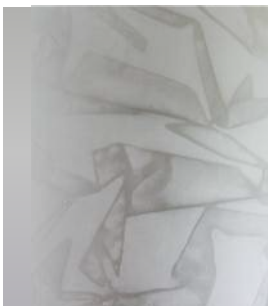

Silk weiss

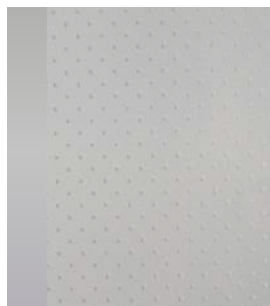

Pave weiss

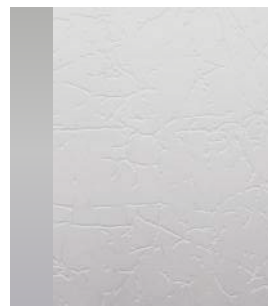

Uadi weiss

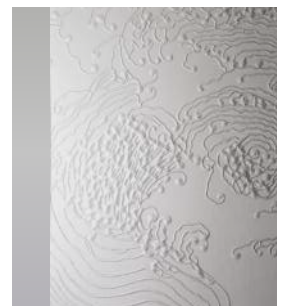

Nebulosa weiss

WÄRMESCHUTZGLAS

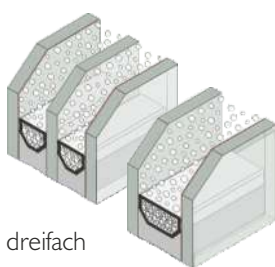

dreifach

zweifach

SANDGESTRAHLTE
MOTIVE



GLAS MIT
APPLIKATIONEN



BLEIVERGLASUNG
MOTIVE



FARBGESTALTUNGEN

Vielfältige Farbgestaltungen für die Alu-Oberflächen
Auszug

MASTER COLLECTION

(feinstruktur, metallic)



Night Grey
Feinstruktur Metallic



Cast Iron
Feinstruktur Metallic



Russet Copper
Feinstruktur Metallic



Brown
Feinstruktur Metallic



Verdigris
Feinstruktur Metallic



Granit Nature
Feinstruktur Metallic



Volcanic Ash
Feinstruktur Metallic



Elves Bench
Feinstruktur Metallic

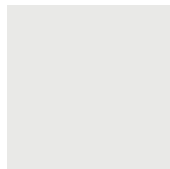

Artic Ice
Feinstruktur Metallic



Precious Sand
Feinstruktur Metallic



Iceberg Blue
Feinstruktur Metallic



Rumbling Sky
Feinstruktur Metallic

ANODIZING COLLECTION

(matt, metallic)

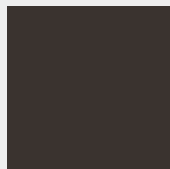

CARBON NIGHT
Matt Metallic



DARK COPPER
Matt Metallic

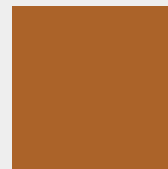

SIMPLY COPPER
Matt Metallic



GREY BD
Matt Metallic

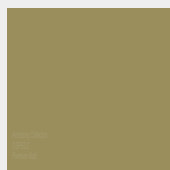

GSPED 2
Matt



GSPED 3
Matt



GSPED 4
Matt

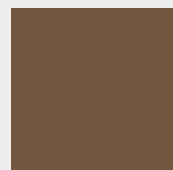

NOBLE BRONZE
Matt Metallic

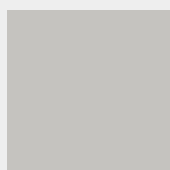

GSPED 0
Matt

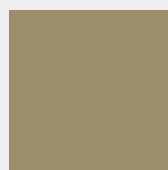

GSPED 1
Matt



ORIGINAL PLATINIUM
Matt Metallic

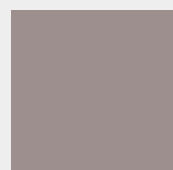

SILVER DREAM
Matt Metallic

STEINDEKOR

NEU



Dekor Zement hell



Dekor Beton dunkel

HOLZDEKOR

NEU



Dekor Altholz



Dekor Stadelholz grau

RAL FARBEN

(matt, feinstruktur, metallic, glatt)

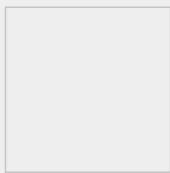

RAL 9016
Matt/ Feinstruktur

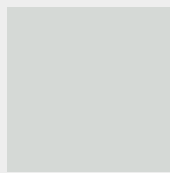

RAL 7035
Matt/ Feinstruktur

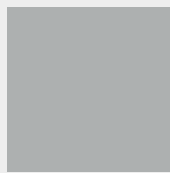

RAL 7004
Matt/ Feinstruktur



RAL 7016
Matt/ Feinstruktur

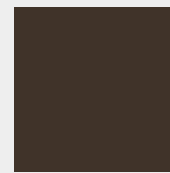

6768 BRAUN
Feinstruktur

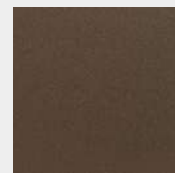

Rostiges eisen
Feinstruktur

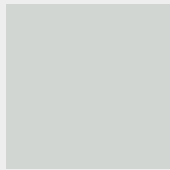

RAL 9006
Metallic glatt



RAL 9007
Metallic glatt

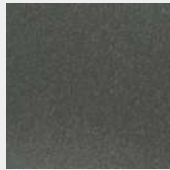

DB 703
Metallic glatt



DB 703
Metallic Feinstruktur



RAL 8017
Matt/ Feinstruktur



RAL 3004
Matt/ Feinstruktur

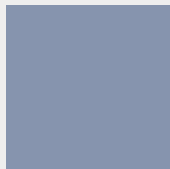

RAL 5014
Matt/ Feinstruktur

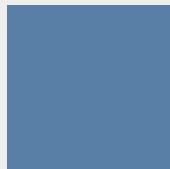

RAL 5007
Matt/ Feinstruktur

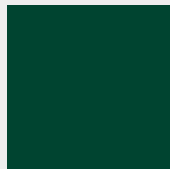

RAL 6005
Matt/ Feinstruktur



RAL 8001
Matt/ Feinstruktur



RAL 8003
Matt/ Feinstruktur

Holzdekor (struktur)



Douglas 2



Douglas 6



Douglas 7



Eiche dunkel



Kirsch 2

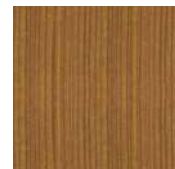

Kirsch 3

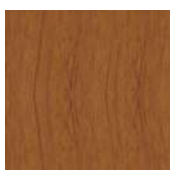

Eiche 4

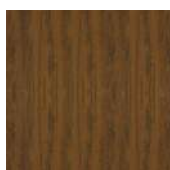

Eiche 2

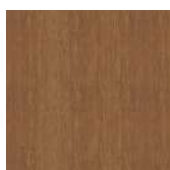

Golden Oak

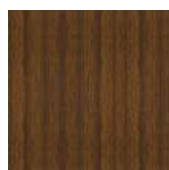

Nuss I

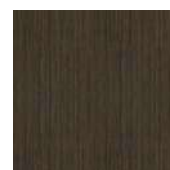

Wenge

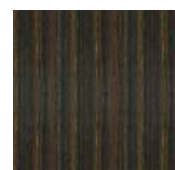

Walnuss dunkel

www.isarholz.com

Wir freuen uns, Sie
persönlich zu beraten

