

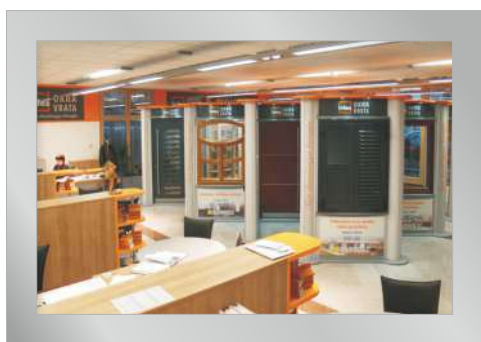

*Svet dovršenega bivanja*



## V ugledni družbi najboljših

- ☐ Zadovoljstvo kupcev, poslovnih partnerjev in zaposlenih, proizvodnja visoko kakovostnih, tržno aktualnih izdelkov z razpoznavno identiteto, skrb za kakovost življenja in dela v lokalnem in širšem okolju ...» so vodilo, ki ga zasledujemo in uresničujemo v podjetju Inles d.d.. Odlikuje nas dolgoletna tradicija, ki sega v daljno leto 1948.
- ☐ Z dvema hčerinskima podjetjema danes zaposlujemo okrog 335 ljudi, imamo preko 30.000 m<sup>2</sup> pokritih proizvodnih površin ter smo tako eno največjih podjetij za proizvodnjo stavbnega pohištva na domačem trgu.
- ☐ Od nekdanj stavimo na kupce, ki si želijo najboljše, zato proizvajamo le najbolj kakovostne tržno aktualne izdelke, ki jih tržišmo pod lastnima blagovnama znamkama **INLES** in **ISARHOLZ**.
- ☐ Široka in raznolika ponudba našega proizvodno-prodajnega programa zagotavlja, da lahko izpolnimo vaše želje in vam omogočimo, da pri nakupu izrazite svojo lastno kreativnost.





## Inles - svet v malem



- ☐ Svetovni trgi nam vedno predstavljajo izzive, s katerimi se uspešno soočamo. Več kot 80 % svojih proizvodov prodamo na tujih trgih, zlasti evropskem in tudi trgih Azije, Afrike ter Amerike.
- ☐ Fleksibilnost in zmožnost prilagajanja specifičnim tehničnim zahtevam, značilnim za posamezne trge, nam omogočata prisotnost na večini svetovnih trgov. Vgradnja Inlesovih izdelkov v zgradbe na mondenih področjih kot so Beverly Hills ter Malibu, opremljanje hotelov ranga zvezdic 5 plus ter vgradnja našega stavbnega pohištva v številne eminentne in druge objekte po svetu dokazuje in potrjuje kakovost in prilagodljivost našega proizvodno-prodajnega programa.
- ☐ Zagotavljamo, da boste z izdelki iz naše proizvodnje, z našo blagovno znamko dolgoročno zadovoljni in na te zelo ponosni. Vaša naložba bo še dolga leta ohranjala svojo vrednost.



# Prag kakovosti dvigamo v višave

Dolgoletne izkušnje s področja obdelave lesa in ostalih materialov, izkušen kader in nenehno posodabljanje proizvodnih naprav so zagotovilo, da se pri nas proizvajajo vrhunski izdelki.

Dobavljeni materiali, uporabljeni pri izdelavi naših izdelkov, imajo opravljene ustrezne teste in pridobljene certifikate ter so proizvedeni v uglednih evropskih podjetjih.

Kontrola kakovosti temelji na predpisih nemškega združenja za kakovost RAL, katerega nosilci smo bili dolga leta. Na lastni testni napravi preizkušamo tudi zrakotesnost in vodotesnost naših proizvodov.

Med prvimi v Evropi smo na naše proizvode namestili CE znak. Ta oznaka potrjuje, da so označeni proizvodi proizvedeni v skladu z evropskimi standardi, da je njihova proizvodnja DIN ustrezno kontrolirana, vsi ti izdelki pa imajo prost pretok po celotnem trgu Evropske unije.





Svet dovršenega bivanja

# Lesena okna



# LESENA OKNA

Proizvodnja stavbnega pohištva iz lesa ima v našem podjetju dolgoletno tradicijo. Les kot obnovljiv naraven material je že po svoji naravi izredno specifičen material, ki zahteva še prav posebno pozornost in poznavanje. In prav izkušnje in znanje, ki smo ga v vseh teh letih pridobili, so pripomogli k temu, da so naši proizvodi iz lesa eni najbolj cenjenih doma in v tujini. Obdelava profilov ter sestava in obdelava posameznih sklopov poteka na tehnološko dovršenih in sodobnih napravah, ki omogočajo natančno in kakovostno obdelavo za popolno zadovoljstvo imetnikov naših proizvodov.

INO - 92

INO - 80

INO - 92/80

INO - 68



# LESENA OKNA 92

$$U_f = 0,98 \text{ W/m}^2\text{K}$$

(les iglavcev)

$$U_w = 0,72 \text{ W/m}^2\text{K}$$

( $U_g=0,5 \text{ W/m}^2\text{K}$ , Swisspacer Ultimate)



## INO-92

Energijsko varčno leseno okno iz naravnega obnovljivega lesa. Debelina profilov 92 mm omogoča visoko konstrukcijsko stabilnost izdelka.

Toplotna prehodnost celotnega okna  $U_w$  je ob vgradnji standardne zasteklitve s toplotno prehodnostjo  $U_g$   $0,5 \text{ W/m}^2\text{K}$  ter TGI distančnikom  $0,75 \text{ W/m}^2\text{K}$ .

Proizvod je primeren za vgradnjo v novozgrajene ali obnovljene nizkoenergijske objekte.

### ZASTEKLITEV

Vgradnja troslojnega izolativnega stekla debeline od 44 do 57 mm.

Medstekelni distančnik TGI črne barve.

### SILIKON

Barva tesnilne mase je prilagojena barvi površine izdelka.

### TESNILO

Trajnoelastični tesnili iz visokokakovostnega materiala TPE (termo-PVC Elastomer).

### LESNE VRSTE

smreka, bor, macesen, meranti in hrast.

### TROSLOJNI PREMAZNI SISTEM

za trajnejšo in bolj gladko površino.

### ODKAPNI IN ZAŠČITNI ALU PROFILI

Prašno lakirani alu profili v različnih barvah na spodnjem prečniku krila ščitijo izdelek.

Odkapni profil je od okvirja ločen s termo členom - manj toplotnih izgub.

### OKOVJE

Visoka stopnja varnosti standardnega okovja nosilnosti 150 kg. Možnost vgradnje skritega okovja.

☐ možna dvobarvna izvedba znotraj - zunaj

☐ troslojni premazni sistem

☐ RAL montaža

☐ opcija - skrito okovje

☐ po dolžini nespojen les

☐ panoramske stene





Slika je simbolična.

# LESENA OKNA 80

$$U_f = 1,2 \text{ W/m}^2\text{K}$$

(les iglavcev)

$$U_w = 0,83 \text{ W/m}^2\text{K}$$

( $U_g=0,5 \text{ W/m}^2\text{K}$ , TGI črn)

## INO-80

Tržno aktualen, naraven proizvod z dobrimi toplotnimi karakteristikami in standardno vgrajenim termo odkapnikom.

Izdelek je primeren za vgradnjo v novozgrajene ali obnovljene objekte.

Konstruktivno stabilna vogalna vez, natančna obdelava na novi proizvodni liniji in dovršena površinska obdelava so zagotovilo, da boste z izdelkom zadovoljni.

### ZASTEKLITEV

Možnost vgradnje troslojno izolativnega stekla s toplotno prehodnosjo tudi do  $U_g = 0,5 \text{ Wm}^2/\text{K}$ . Medstekelni distančnik TGI črne barve.

### SILIKON

Barva tesnilne mase je prilagojena barvi površine izdelka.

### TESNILO

Trajnoelastični tesnili iz visokokakovostnega materiala TPE (termo-PVC Elastomer).

### LESNE VRSTE

smreka, bor, macesen, meranti in hrast.

### TROSLOJNI PREMAZNI SISTEM

za trajnejšo in bolj gladko površino.

### ODKAPNI IN ZAŠČITNI ALU PROFILI

Prašno lakirani alu profili v različnih barvah na spodnjem prečniku krila ščitijo izdelek.

Odkapni profil je od okvirja ločen s termo členom - manj toplotnih izgub.

### OKOVJE

Visoka stopnja varnosti standardnega okovja nosilnosti 150 kg. Možnost vgradnje skritega okovja.



konstrukcijsko stabilna vogalna vez na čep in zarezo

možna dvobarvna izvedba znotraj - zunaj

les po dolžini ni spojen

RAL montaža

opcija - skrito okovje

troslojni premazni sistem

panoramske stene



Slika je simbolična.

# LESENA

## INO-92/80



Leseno okno prilagojeno posebnim zahtevam pri obnovi objektov pod spomeniškim varstvom.

## INO-80 Standard B



Leseno okno klasičnih ravnih oblik in leseno odkapno letvijo.

## INO-80 Soft A



Leseno okno elegantnih, zaobljenih linij ter gladke površine v vašem prostoru pričarajo občutek ugodja. Toplotna prehodnost celotnega okna je lahko do  $0,83 \text{ W/m}^2\text{K}$  z ustrezno zasteklitvijo. Standardno je vgrajen termo odkapnik.

## INO-80 Soft B



Leseno okno mehkih linij z odkapnim profilom prekritim z leseno letvijo, ki tudi zunaj ustvari bolj naraven izgled izdelka.

# OKNA 80

## INO-80 Stil B



Masivno okno z leseno odkapno letvijo je stilistično dovršeno okno, ki se lepo ujame z arhitekturo starejših tudi večstoletnih zgradb ter je primerno tudi za spomeniško zaščitene objekte. Z okrasnimi elementi lahko okno še dodatno obogatimo.

## INO-80 Stil A



Leseno okno s stilno izoblikovanimi robovi je še eden v paleti lesenih izdelkov, ki s svojevrstnim dizajnom omogoča usklajitev z opremo vašega interierja in eksterierja. Tudi od zunaj popolnoma naraven izgled izdelka.

Slika je simbolična.



# LESENA

$$U_f = 1,5 \text{ W/m}^2\text{K}$$

(les iglavcev)

$$U_w = 1,3 \text{ W/m}^2\text{K}$$

( $U_g = 1,0 \text{ W/m}^2\text{K}$ , TGI črn)



## INO-68

Leseno okno aktualnega klasičnega dizajna iz naravnega obnovljivega materiala, ki v vašem prostoru zagotavlja prijetno klimo in ustvarja naraven, domač občutek bivanja. Površina je obdelana z Inlesovim okolju prijaznim troslojnim premaznim sistemom, ki omogoča trajnejše ter vizualno bolj dovršene izdelke.

Toplotna prehodnost celotnega okna je lahko z ustrežno zasteklitvijo do  $U_w 1,0 \text{ W/m}^2\text{K}$ .

### ZASTEKLITEV

Možnost vgradnje troslojne zasteklitve in medstekelnih distančnikov iz različnih materialov.

### SILIKON

Barva tesnilne mase je prilagojena barvi površine izdelka.

### TESNILO

Trajnoelastični tesnili iz visokokakovostnega materiala TPE (termo-PVC Elastomer).

### V LESNIH VRSTAH

smreke, bora, macesna, merantija in hrasta. Les po dolžini ni spojen.

### ZAŠČITNA ALUMINIJASTA PROFILA

na spodnjem prečniku ščitita izdelek pred zunanjimi vremenskimi vplivi.

### TROSLOJNA površinska obdelava

### ODKAPNI IN ZAŠČITNI ALU PROFILI

Prašno lakirani alu profili na spodnjem prečniku ščitita izdelek pred zunanjimi vplivi.

### OKOVJE

Visoka stopnja varnosti standardnega okovja nosilnosti 150 kg. Možnost vgradnje skritega okovja.

☐ možna dvobarvna izvedba znotraj - zunaj

☐ les po dolžini ni spojen

☐ troslojni premazni sistem

☐ opcija - skrito okovje

☐ panoramske stene

☐ RAL montaža

# OKNA 68

## INO-68 Stil B



Masivno okno z leseno odkapno letvijo je stilistično dovršeno okno, ki se lepo ujame z arhitekturo starejših tudi večstoletnih zgradb ter je primerno tudi za spomeniško zaščitene objekte. Z okrasnimi elementi lahko okno še dodatno obogatimo.

## INO-68 Stil A



Leseno okno s stilno izoblikovanimi robovi je še eden v paleti lesenih izdelkov, ki s svojevrstnim dizajnom omogoča uskladitev z opremo vašega interierja in eksterierja.

## INO-68 Standard B



Leseno okno klasičnih ravnih oblik in leseno odkapno letvijo.



# PANORAMSKE STENE

Z vgradnjo panoramskih sten boste vaš notranji ambient povežali z zunanjo okolico vašega objekta. Večje steklene površine vam nudijo več naravne svetlobe v vašem domu in s tem prijetnejše ter bolj kakovostno bivanje. So idealna izbira za vse, ki želite večjo prehodnost objekta in boljši izkoristek prostora.

V Inlesu imamo na razpolago različne sisteme panoramskih sten, ki jih izdelamo iz različnih materialov.

## Dvižno drsne stene (18)

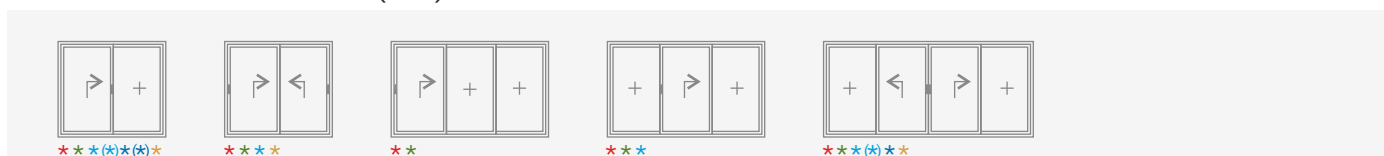

## Nagibno drsne stene (14)

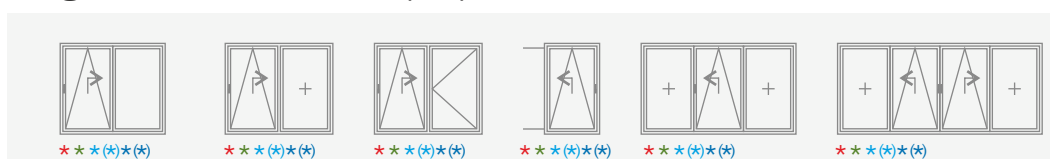

### Legenda

- \* Les
- \* Les/ aluminij
- \* Pvc CT70
- (\*) Pvc/aluminij CT70 Top Alu
- \* Pvc Living Slide
- (\*) Pvc/aluminij Living Slide Top Alu
- \* Aluminij

Slika je simbolična



Slika je simbolična

## Zložljivo zgibne stene in polkna



### Legenda

- \* Les (68, 80)
- \* Les/ aluminij
- Aluminij (po povpraševanju)



# POSEBNE OBLIKE

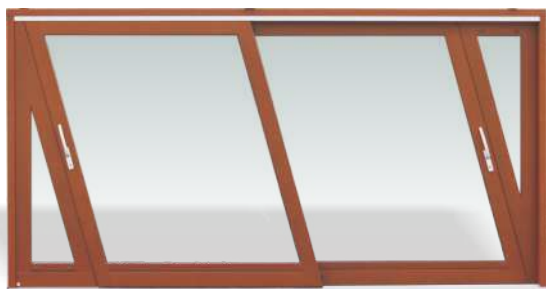

Drсна stena  
s poševnimi krili



okroglo  
okno



drčna stena -  
ločne oblike z ločno krivljenim steklom



ločno okno



stilna okna z okrasnimi dodatki



dvižno drčna vrata  
z zapiranjem pod kotom



trikotno okno

### PROFILI

- ❑ Leseni profili okvirja in krila debeline 68, 80 ali 92 mm ustrezajo konstrukcijskim zahtevam standarda DIN 68121.
- ❑ Profili so zlepljeni iz treh ali več slojev z vodoodpornim lepilom skupine D4 po EN 204 in pr EN 14257 in po dolžini niso spojeni.
- ❑ Vse vogalne vezi lesenih oken so na čep in zarezo, ki je najtrdnejša vez za okvirne elemente.
- ❑ Okvirni elementi okvirja in krila so zlepljeni pred površinsko obdelavo. Premazno sredstvo zatesni vogalni spoj in prepreči vstop vode v vez ter tako preprečuje poškodbe povezane s tem.



### LES

- ❑ Na izbiro so vam lesne vrste: smreka, bor, macesen, hrast in meranti.
- ❑ Uporabljen les ustreza RAL kakovostnim zahtevam po DIN 68360.
- ❑ Vlažnost lesa je kontrolirana in znaša 13 +/- 2 %.
- ❑ Les je skladiščen v prostorih z regulirano zračno vlažnostjo, kar preprečuje pikanje in ostale napake povezane z neustrezno vlažnostjo lesa.

### OKOVJE

- ❑ Vgrajujemo okovje ROTO NX srebrne barve s pokravnimi kavicami v barvi prilagojeni površini izdelka.
- ❑ Certificirana nosilnost standardno vgrajenega okovja je 150 kg.
- ❑ Nekatera okna imajo pridobljen certifikat za varnostno stopnjo RC2.
- ❑ V ponudbi imamo tudi skrito okovje in okovje za različne sisteme odpiranja- vrtljivo, nagibno, drsno, ventus, ...



### ODKAPNI IN ZAŠČITNI ALU PROFILI

- ❑ Prašno lakirani alu profili.
- ❑ Oblika in barva je prilagojena dizajnu izdelka.
- ❑ Vgradnja toplotno izolativnega odkapnega profila s termo členom za prekinitev toplotnega mostu (standardno pri 80 in 92 programu).

### ZASTEKLITEV

- ❑ Na voljo je široka paleta toplotno in zvočno izolativnih ter varnostnih stekel.
- ❑ Stekla so zatesnjena s trajno elastično tesnilno maso, ki je barvno usklajena s površino izdelka.
- ❑ Medstekelni distančnik iz umetne mase (TGI) ali nerjaveče pločevine še izboljša toplotne karakteristike izdelka.



## POVRŠINSKA OBDELAVA

Glavni vpliv na trajnost, obstojnost ter vizualni izgled lesenih izdelkov ima površinska obdelava izdelkov z zaščitnimi in premaznimi sredstvi, ki so okolju prijazni. Na Inlesu smo temu posvetili še posebno pozornost in smo ponosni na robotizirano elektrostatsko končno lakiranje proizvodov iz lesa. V naši široki paleti barvnih odtenkov smo prepričani, da boste lahko našli nianso po svojem okusu.

## TROSLOJNI PREMAZNI SISTEM

- S temeljnim premaznim sredstvom les zaščitimo pred glivami in insekti ter izenačimo barvne razlike v lesu.
- Z vmesnim nanosom zapremo lesne pore ter pridobimo enakomerno gladkost površine.
- S končnim robotiziranim elektrostatskim lakiranjem dosežemo enakomeren nanos premaznega filma po celotni površini izdelka in s tem trajnejše ter vizualno bolj dovršene izdelke.



## CE ZNAK

Med prvimi proizvajalci stavbnega pohištva v Evropi smo začeli naša lesena okna označevati s CE oznako. Oznaka potrjuje, da so izdelki proizvedeni v skladu z evropskimi standardi, da je njihova proizvodnja ustrezno kontrolirana, vsi ti izdelki pa imajo prost pretok po celotnem trgu Evropske unije.



## Les/ aluminij okna



# LES/ALUMINIJ OKNA

Lesena okna z aluminij oblogo so bila prav gotovo eno največjih revolucij v proizvodnji zunanjega stavbnega pohištva. S tovrstnimi proizvodi lahko v enem samem izdelku združimo vse pozitivne karakteristike dveh popolnoma različnih materialov - lesa in aluminija.

Les kot obnovljiv naraven material vnaša v vaš dom pridih domačnosti ter poskrbi za ugodno bivalno klimo v vašem domu. Obloga iz obstojnega aluminija na zunanji strani ščiti les pred vremenskimi vplivi kot so dež, sonce, mehanske poškodbe ter tako podaljša življenjsko dobo celotnega izdelka.

Vse naštetе karakteristike izdelkov iz les/aluminija, kljub nekoliko višji ceni, prav gotovo prevesijo tehtnico v korist odločitve o nakupu tovrstnih proizvodov.

## INO - HA80

Slika je simbolična.



Les/ aluminij okna  
INO-HA 80 MM



Poravnana izvedba zunaj in znotraj,  
modern dizajn ...

Les/ aluminij okna  
INO-HA 80 MM



... in vizualna dovršenost,  
z izvedbo brez zasteklitvene letvice.

# LES/ALUMINIJ

$$U_f = 1,2 \text{ W/m}^2\text{K}$$

(les iglavcev)

$$U_w = 0,84 \text{ W/m}^2\text{K}$$

( $U_g=0,5 \text{ W/m}^2\text{K}$ , TGI črn)



## INO-HA80-MM

Obojestransko poravnano okno. Na zunanji strani je aluminij obloga krila poravnana z oblogo okvirja. Na notranji strani je poravnana les okvirja s krilom. Okno odlikuje modern dizajn in vizualna dovršenost, ki ga poudarja izvedba brez zasteklitvene letvice.

### ZASTEKLITEV

Standardno vgradnja troslojno izolativnega stekla, z vgrajenim medstekelnim distančnikom TGI črne barve, z  $U_g 0,5 \text{ W/m}^2\text{K}$  in debelino 52 mm.

### LESNE VRSTE

smreka, macesen, hrast in meranti.  
Les po dolžini ni spojen.

### OKOVJE

Standardno vgrajeno skrito okovje.

### ALU OBLOGE

Na voljo je široka paleta barv aluminijastih oblog po RAL barvni karti, imitacij lesnih dekorjev ter barv s kovinskim izgledom.



☐ prašno lakirane alu površine

☐ les po dolžini ni spojen

☐ vidno ali skrito odvodnjavanje

☐ skrito okovje

☐ RAL montaža

☐ vgradnja prezračevalnih elementov



# OKNA 80

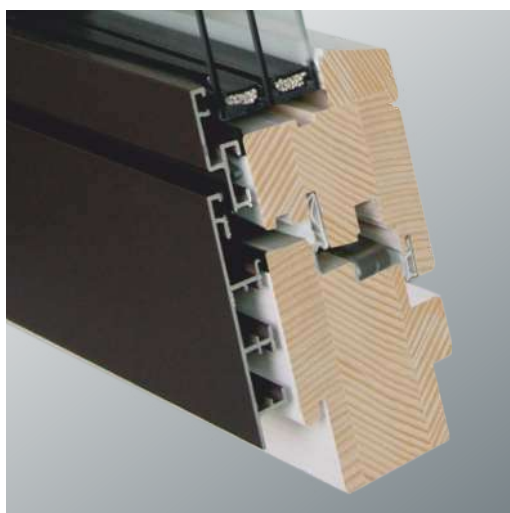

## INO-HA80-ML

Obojestransko poravnano okno. Na zunanji strani je aluminij obloga krila poravnana z oblogo okvirja. Na notranji strani je poravnan les okvirja s krilom.

### ZASTEKLITEV

Standardno vgradnja troslojno izolativnega stekla, z vgrajenim medstekelnim distančnikom TGI črne barve, z Ug 0,5 W/m<sup>2</sup>K.

### TESNILO

troje viskoelastičnih tesnil-dobra zvočna izolativnost.

### OKOVJE

Standardno vgrajeno skrito okovje.

Okna INO-HA80-MM in INO-HA80-ML priporočamo v kombinaciji z obojestransko poravnanimi lesenimi ali les/aluminij vrati Trend 80.

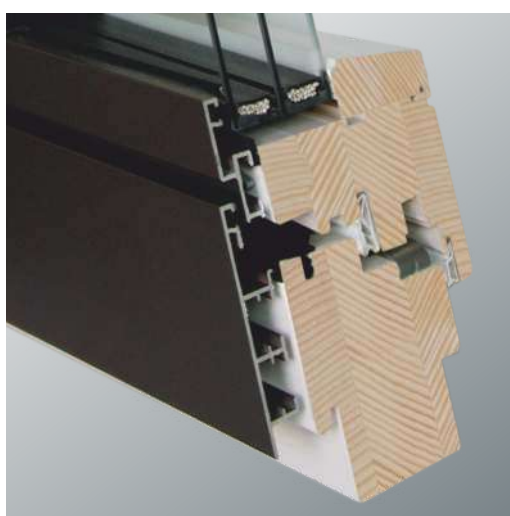

## INO-HA80-F

Okno, ki ima na zunanji strani aluminij obloga krila poravnano z oblogo okvirja.

### ZASTEKLITEV

Standardno vgradnja troslojno izolativnega stekla, z vgrajenim medstekelnim distančnikom TGI črne barve, z Ug 0,5 W/m<sup>2</sup>K.

### SILIKON

Trajnoelastična tesnilna masa barvno prilagojena površini izdelka.

### OKOVJE

Visoka stopnja varnosti standardnega okovja nosilnosti 150 kg.

dvobarvna izvedba znotraj - zunaj

varjeni spoji aluminij okvirjev

panoramske stene

opcija - skrito okovje

nizkoenergijski proizvod

vgradnja trislojne zasteklitve

# LES/ALUMINIJ

## INO-HA80



Obloga iz aluminija je na les pritrjena s sponkami iz umetne mase, ki preprečujejo direkten stik aluminija in lesa in omogočajo kroženje zraka in odvod vlage v vmesnem prostoru.

## INO-HA80-S



Les/aluminij okno z elegantnimi, zaobljenimi, SOFT linijami v vašem ambientu pričara občutek udobja.

## ISO-HA 80

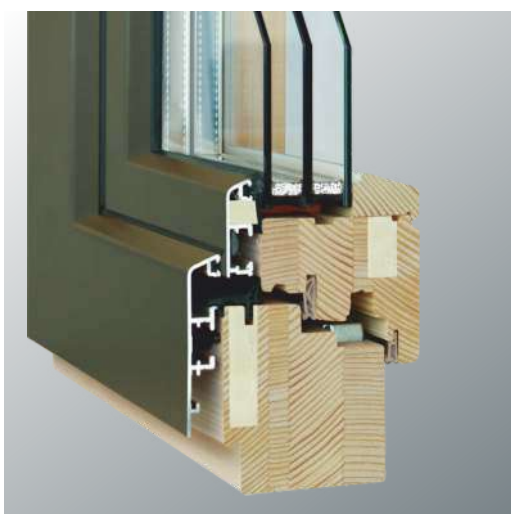

Okno ISO-HA80 z vstavljenno sredico iz izolativne PUR pene v okviru in krilu okna.

$$U_f = 0,92 \text{ W/m}^2\text{K} \quad (\text{les iglavcev})$$
$$U_w = 0,74 \text{ W/m}^2\text{K} \quad (U_g=0,5 \text{ W/m}^2\text{K, TGI})$$



Toplotna prehodnost profila je  $U_f = 0,92 \text{ W/m}^2\text{K}$ . Toplotna prehodnost celotnega okna je lahko z ustrezno zasteklitvijo ( $U_g=0,5 \text{ W/m}^2\text{K}$ ) do  $U_w = 0,74 \text{ W/m}^2\text{K}$ .

# OKNA 80

## INO-HA80-B

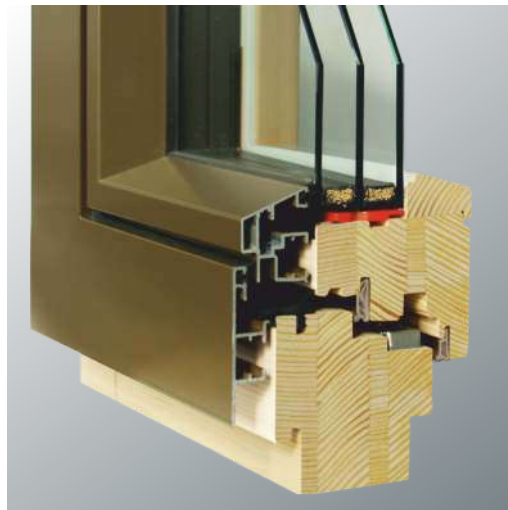

Troje tesnil zagotavlja tudi odlično zvočno izolativnost še posebej ob uporabi posebnih stekel z zvočno izolativnostjo tudi do  $R_w$  45 dB.

Slika je simbolična.



### LESENI PROFILI

- ☐ Leseni profili okvirja in krila debeline 80 mm ustrezajo konstrukcijskim zahtevam standarda DIN 68121.
- ☐ Profili so zlepjeni iz treh ali več slojev z vodoodpornim lepilom skupine D4 po EN 204 in pr EN 14257 in po dolžini niso spojeni.
- ☐ Vse vogalne vezi lesenih okvirjev so spojene na čep in zarezo, ki je najtrdnjša vez za okvirne elemente.
- ☐ Na izbiro so vam lesne vrste: smreka, bor, macesen, hrast in meranti.
- ☐ Uporabljen les ustreza RAL kakovostnim zahtevam po DIN 68360.
- ☐ Vlažnost lesa je kontrolirana.



### OBLOGE IZ ALUMINIJA

- ☐ Na razpolago imamo različne dizajne aluminij oblog.
- ☐ Obloge iz aluminija so na spojih mehansko spojene, lahko pa so tudi varjene.
- ☐ Obloge so na les pritrjene s sponkami iz umetne mase in omogočajo kroženje zraka med lesenim profilom in aluminijem ter preprečujejo zadrževanje vlage v vmesnih prostorih.



### OKOVJE

- ☐ Vgrajujemo okovje ROTO NX srebrne barve z visoko stopnjo osnovne varnosti.
- ☐ Certificirana nosilnost standardno vgrajenega okovja je 150 kg.
- ☐ V ponudbi imamo tudi skrito okovje in okovje za različne sisteme odpiranja- vrtljivo, nagibno, drsno, ventus, ...



### ZASTEKLITEV

- ☐ Na voljo je široka paleta toplotno in zvočno izolativnih ter varnostnih stekel
- ☐ Steklo je z oblogo iz aluminija zatesnjeno z visoko elastičnim tesnilom ter tesnilno maso.
- ☐ Medstekelni distančnik iz umetne mase (TGI) ali nerjaveče pločevine še izboljša toplotne karakteristike izdelka.

### CE ZNAK

Med prvimi proizvajalci stavbnega pohištva v Evropi smo začeli naša les/aluminij okna označevati s CE oznako. Oznaka potrjuje, da so izdelki proizvedeni v skladu z evropskimi standardi, da je njihova proizvodnja ustrezno kontrolirana, vsi ti izdelki pa imajo prost pretok po celotnem trgu Evropske unije.

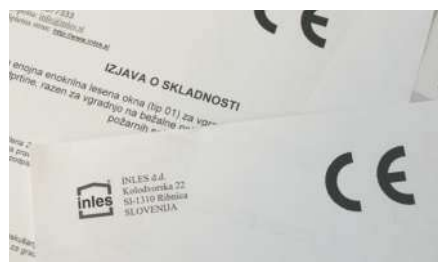

## POVRŠINSKA OBDELAVA

- ☐ Glavni vpliv na obstojnost ter vizualni izgled lesenih izdelkov ima kakovostna površinska obdelava izdelkov z zaščitnimi in premaznimi sredstvi. Na Inlesu smo temu posvetili še posebno pozornost in smo ponosni, da smo imeli prvi v Sloveniji robotizirano elektrostatsko končno lakiranje naših proizvodov iz lesa.
- ☐ Obloge iz aluminija so prašno lakirane, kar je ekološko prijaznejše in zagotavlja odlično kakovost ter obstojnost obarvane površine.
- ☐ V našo barvno paleto smo za les aluminij okna dodali še dodaten izbor premazov za les, ki so strukturno dodelani za notranjo uporabo in omogočajo še bolj gladko površino in edinstven izgled izdelka.



Barve aluminijastih oblog za les/ aluminij okna in vhodna vrata.

Slika je simbolična.



PVC okna



Brezčasen dizajn.

# PVC OKNA

Proizvodnja stavbnega pohištva iz PVC-ja v našem podjetju poteka že od leta 1996. Že od vsega začetka sodelujemo z renomiranim dobaviteljem PVC profilov podjetjem Schüco iz Nemčije.

Avtomatizirana in tehnološko izpopolnjena proizvodnja zagotavlja kakovostno obdelavo in vrhunske izdelke.

## LIVING CT70

Slika je simbolična.



# PVC OKNA 82

## Sistem Living

### LivIng MD



V izvedbi 82 mm, klasičnih ravnih oblik, s tremi tesnili (bela ali folirana).

### LivIng AS



V izvedbi 82 mm, klasičnih ravnih oblik, z dvema tesnili (bela ali folirana).

## Sistem Living pvc/aluminij

### LivIng MD Top Alu



Klasične ravne linije aluminijaste obloge so popolnoma prilagojene obliki profila.

### LivIng AS Top Alu



Z oblogo iz aluminija lahko enostavno prilagodite barvo površine zunanjemu ovoju stavbe.



# PVC OKNA 70

SCHÜCO

## Sistem CT70

### CT70 AS Classic



Klasične ravne linije. Opcija Design zasteklitevna letvica.

### CT70 AS Rondo



Dizajn mehkih in zaobljenih linij. Opcija Design zasteklitevna letvica - glej na sliki zgoraj.

## Sistem CT70 pvc/aluminij

### CT70 AS Classic Top Alu



CLASSIC - Klasične ravne linije aluminijaste obloge so popolnoma prilagojene obliki profila. Opcija Design zasteklitevna letvica.

### CT70 AS Rondo Top Alu



RONDO - Aluminijasta obloga nežnih zaobljenih linij, ki se elegantno prilega obliki profila izdelka. Opcija Design zasteklitevna letvica.

# DRSNE STENE

SCHÜCO

**LivingSlide** - PVC dvižno drsna vrata zagotavlja maksimalno bivalno udobje in čudovit razgled.



**Poleg standardne izvedbe nudimo:**

- opcija z 0- pragom
- opcija z ožjimi krili 72/72 Panorama
- opcija z ožjimi krili 72/72 Panorama in 0- pragom

## **LivingSlide**

- odlična toplotna prehodnost
- odlične toplotne karakteristike profila  $U_f = 1,3 \text{ W/m}^2\text{K}$
- visoka nosilnost vgrajenega krila
- globina okvirja 194 mm
- izboljšan sistem tesnenja s tesnili iz EPDM gume
- s termo členi predeljen pohodni prag - preprečen toplotni most
- izvedba z 0 pragom: pohodni prag je poravnan z višino tal - brez ovir pri prehodu

- Zunanjo površino izdelka lahko še dodatno zaščitite z oblogo iz aluminija (TA). Na voljo v široki paleti barv po RAL barvni karti, v imitacijah lesnih dekorjev ter v barvah s kovinskim izgledom.





## Living Top Alu / CT70 Top Alu

Okenski sistem se ponaša z UV obstojnimi površinami in kakovostnimi materiali, ki so poleg naše tehnološke izpopolnjene proizvodnje garancija, da boste z našimi proizvodi zadovoljni.

### Spajanje aluminijastih oblog

**spoj pod kotom 45°**  
standardna izvedba

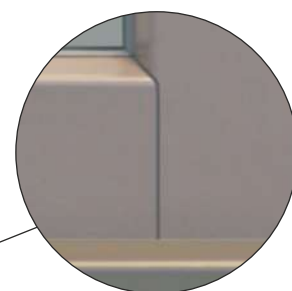
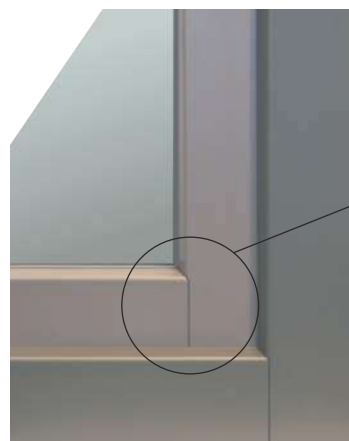
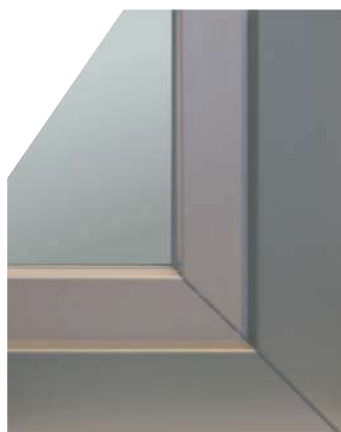

**topi spoj**  
izvedba po naročilu

## SISTEM Living - 82 NIZKOENERGIJSKO

- 7 komorni profili z jeklenimi ojačitvami so skladni s standardom DIN EN ISO 1163-1: PVC-U, EDLP, 082-50-T28.
- Debelina okvirja in krila je 82 mm, dizajn: klasičen.
- Izvedba **Living MD** ( $U_f = 1,0 \text{ W/m}^2\text{K}$ ). Koefficient toplotne prehodnosti celotnega okna je z ustrezno zasteklitvijo ( $U_g = 0,5 \text{ W/m}^2\text{K}$ ) in TGI medstekelnim distančnikom  $U_w = 0,76 \text{ W/m}^2\text{K}$ .
- Izvedba **Living AS** ( $U_f = 1,1 \text{ W/m}^2\text{K}$ ). Koefficient toplotne prehodnosti celotnega okna je z ustrezno zasteklitvijo ( $U_g = 0,5 \text{ W/m}^2\text{K}$ ) in TGI medstekelnim distančnikom  $U_w = 0,79 \text{ W/m}^2\text{K}$ .



Living MD



## SISTEM CT70

- 5 komorni PVC profili so skladni s standardom DIN EN ISO 1163: PVC-U, EDLP, 078-25-28.
- Debelina okvirja in krila je 70 mm. Dva različna dizajna: Classic in Rondo.
- Koefficient toplotne prehodnosti celotnega okna z ustrezno zasteklitvijo,  $U_w$  je tudi do  $0,92 \text{ W/m}^2\text{K}$ .

## OJAČITVENI PROFILI Living / Corona

- Jekleni ojačitveni profili okvirja in krila so protikorozijsko zaščiteni in v PVC profil privijačeni z nerjavečimi vijaki (sistem Living).

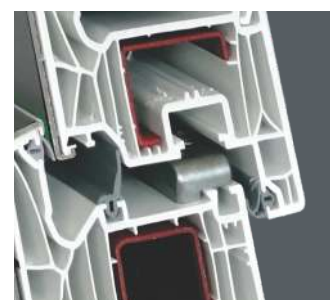

V-Fuga

## OKOVJE

- Vgrajujemo okovje ROTO NX visoke osnovne varnosti.
- Certificirana nosilnost standardno vgrajenega okovja je 130 kg.
- Imamo pridobljen certifikat za varnostno stopnjo RC2.
- V ponudbi imamo tudi skrito okovje in okovje za različne sisteme odpiranja. vrtljivo, nagibno, drsno, ventus, ...

## ZASTEKLITEV

- Na razpolago imamo široko paleto toplotno in zvočno izolativnih ter varnostnih stekel (stran 42, 43).
- Medstekelni distančnik iz umetne mase (TGI) ali nerjaveče pločevine še izboljša toplotne karakteristike izdelka.

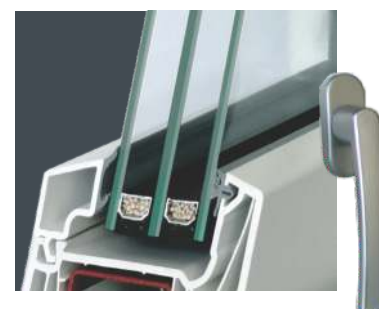



### POVRŠINSKA OBDELAVA

- Široka paleta aktualnih standardnih in Ral barv ter dekorjev
- Posebne folije s kovinskim in metalnim izgledom.
- Možnost dvoobarvih izvedb znotraj - zunaj.

### OBLOGE IZ ALUMINIJA

- Zunanjo površino izdelka lahko še dodatno zaščitite z oblogo iz aluminija.
- Dizajn aluminij obloge je prilagojen obliki profila.
- Z oblogo iz aluminija lahko enostavno prilagodite barvo površine zunanjemu ovoju stavbe.
- Obloge iz aluminija so prašno lakirane, kar je ekološko prijaznejše in zagotavlja odlično kakovost ter obstojnost obarvane površine.
- Na voljo vam je široka paleta barv po RAL barvni karti, imitacij lesnih dekorjev ter barv s kovinskim izgledom.

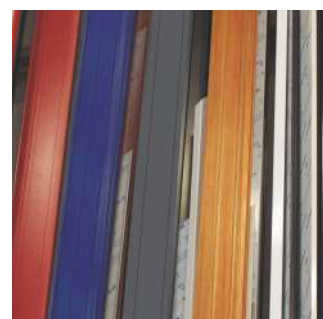

Barve aluminijastih oblog za pvc/ aluminij okna Top Alu.



### POLOLIVE

- Velika izbira pololiv (več na strani 71).

## Aluminijasta okna



# ALUMINIJASTA OKNA

Odlična obstojnost materiala, lahka in stabilna konstrukcija ter dovršena površinska obdelava so le ene izmed glavnih prednosti oken iz aluminija. Ozek in stabilen profil okvirja in krila omogoča veliko svetlobe v vašem prostoru.

**AWS 75.SI+**  
**ASE 80.HI**



# ALUMINIJ OKNA 75

$$U_f = 1,3 \text{ W/m}^2\text{K}$$

$$U_w = 0,85 \text{ W/m}^2\text{K}$$

( $U_g=0,5 \text{ W/m}^2\text{K}$ , TGI črn)



TREND  
Na zunanji strani  
poravnano  
krilo z okvirjem.

SCHÜCO

AWS 75.SI+

Profili iz aluminija debeline 75 mm z dodatno toplotno izolativno peno zagotavljajo statično stabilnost, visoko varnost in odlično toplotno izolacijo.

Ozek in stabilen profil okvirja in krila omogoča veliko svetlobe v vašem prostoru.

Zunanja in notranja stran aluminija sta s termo členom predeljena, kar preprečuje prehod mraza in hrupa.

ZASTEKLITEV

Možnost vgradnje dvo ali troslojnih izolativnih stekel.

TESNILA

Zasteklitvena tesnila v črni barvi so iz visokokakovostnih in vremensko odpornih materialov. Izolativno srednje tesnilo.

TOPLOTNO IZOLATIVNA PENA.

TERMO ČLEN

Notranji in zunanji del aluminija je ločen s termo členom - prekinjen toplotni most

OKOVJE

serijsko vgrajeno skrito okovje Simply Smart.

**ASE 80.HI**- aluminijasta dvizžno drsna vrata.

Toplotna prehodnost drsnih vrat, dim. 4500x 2385 mm, je ob vgradnji zasteklitve  $U_g=0,5 \text{ W/m}^2\text{K}$  in medstekelnim distančnikom Swisspacer  $U_w=0,89 \text{ W/m}^2\text{K}$ .



- možna dvobarvna izvedba znotraj - zunaj
- vgradnja troslojne zasteklitve
- barve po RAL barvni karti
- RAL montaža izdelkov
- imitacije lesa na aluminiju
- vgradnja prezračevalnih elementov



# RAL MONTAŽA

Inles ima že od leta 1996 v svoji ponudbi tudi RAL montažo svojih izdelkov. Za ustrezno izvajanje le te sodelujemo z ustreznimi inštitucijami in podjetji, pri katerih smo pridobili ustrezne certifikate in preko katerih naše ekipe za montažo tudi redno šolamo. Za vgradnjo uporabljamo le najkakovostnejše proizvode, ki so edini primerni za ta način vgradnje in lahko kot taki, trajno služijo svojemu namenu.

RAL montaža je s strani EKOSKLADA RS predpisana, v kolikor želite kandidirati za nepovratna finančna sredstva oziroma ugodnejše kreditiranje.

- ☐ montaža brez uporabe PU pene
- ☐ uporaba le enega traku za tri nivoje
- ☐ 100% izraba, brez odpadkov
- ☐ trinivojski način vgradnje po RAL-u
- ☐ preprečitev toplotnih mostov
- ☐ velik prihranek pri energiji objekta
- ☐ enostavna in hitra vgradnja



Zunaj  
neprepusten za  
močen dež in hlad



V sredini nudi  
kakovostno  
toplotno izolacijo



Znotraj  
neprepusten za  
vlago in zrak



# PREGLEDNICA KOEFICIENTOV



LESENA OKNA

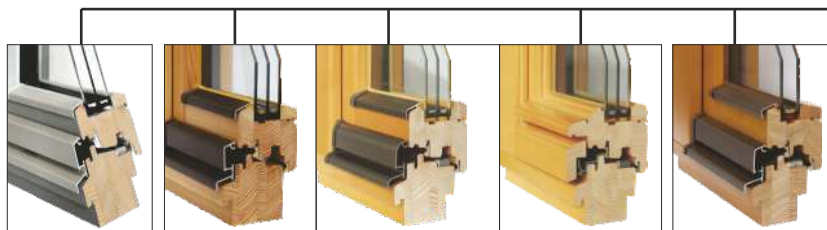

Tip stekla s toplotno prehodnostjo stekla $U_g$ (W/m <sup>2</sup> K)	Sestava stekla	Deb. (mm)	Zvočna izolativnost stekla (Rw dB)	Energijska prepustnost g (%)	INO-92	INO-80 INO-92/80	INO-80 Soft A INO-80 Soft B	INO-80 Stil A INO-80 Stil B INO-80 Standard B	INO-68
					$U_i$ (W/m <sup>2</sup> K)				
<b>Dvoslojna toplotno izolativna stekla</b>					$U_i = 0,98$	$U_i = 1,2$	$U_i = 1,2$	$U_i = 1,2$	$U_i = 1,5$
					$U_w$ (W/m <sup>2</sup> K)				
					TGI	TGI	TGI	TGI	TGI
UNITOP 1.1	4/16/4 Argon	24	32	65		1,2	1,2	1,2	1,3
UNITOP 1.0 ONE	4/16/4 Argon One	24	32	52		1,2	1,2	1,2	1,3
<b>Troslojna toplotno izolativno stekla</b>					$U_w$ (W/m <sup>2</sup> K)				
					TGI	TGI	TGI	TGI	TGI
UNITOP 0,5	4:/18/4/18/:4 Argon	48	34	53	0,75				
UNITOP 0,5	4:/16/4/16/:4 Argon ONE	44	34	37	0,75	0,83	0,83	0,83	
UNITOP 0,6	4:/14/4/14/:4 Argon	40	32	53	0,82	0,89	0,89	0,89	
UNITOP 0,7	4:/10/4/12/:4 Argon One	34	32	37		0,96	0,96	0,96	1,1
UNITOP 0,7	4:/12/4/12/:4 Argon	36	32	53	0,88	0,96	0,96	0,96	1,1
<b>Toplotno in zvočno izolativna stekla</b>					$U_w$ (W/m <sup>2</sup> K)				
					TGI	TGI	TGI	TGI	TGI
UNIPHON 38/36 0,7	6:/12/4/12/:4 Argon	38	36	52	0,88	0,96	0,96	0,96	
UNIPHON 46/39 0,6	6:/16/4/16/:4 Argon	46	39	52	0,88				
<b>Varnostna stekla</b>					$U_w$ (W/m <sup>2</sup> K)				
					TGI	TGI	TGI	TGI	TGI
UNISAFE P4A (A3 besch.) 0,7	A3:/12/4/12/:4 Argon	42	37	48	0,88	0,96	0,96	0,96	

- Toplotna in zvočna izolativnost je pri oknih odvisna od velikosti in izvedbe.
- Koeficienti toplotne prehodnosti  $U_w$  (W/m<sup>2</sup>K) so izračunani za enokrilna okna dimenzije 1230 x 1480 mm.
- Pri lesenih in les/aluminij oknih je upoštevan les iglavcev ( smreka, bor, macesen )

# TOPLITNE PREHODNOSTI OKEN $U_w$

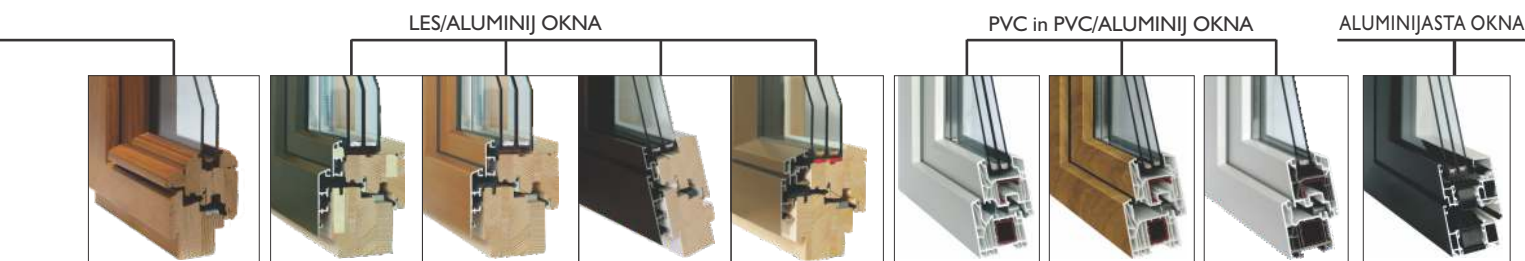

INO-68 Stil A  
INO-68 Stil B  
INO-68  
Standard B

ISO-HA 80

INO-HA80

INO-HA80 MM  
INO-HA80 ML

INO-HA80 B  
INO-HA80 S  
INO-HA80 F

Living MD  
Living MD-  
Top Alu

Living AS  
Living AS-  
Top Alu

CT70 AS Classic  
CT70 AS Rondo  
CT70 AS Classic TA  
CT70 AS Rondo TA

AWS 75.SI+

Koeficient toplotne prehodnosti okvirja izračunan po EN ISO 10077-2

$U_f = 1,5$

$U_f = 0,92$

$U_f = 1,2$

$U_f = 1,2$

$U_f = 1,2$

$U_f = 1,0$

$U_f = 1,1$

$U_f = 1,3$

$U_f = 1,3$

Koeficient toplotne prehodnosti celotnega okna izračunan po EN ISO 10077-1

TGI	TGI	TGI	TGI	TGI	TGI	TGI	TGI	TGI
1,3					1,2	1,2	1,3	1,3
1,3					1,1	1,1	1,2	1,2

Koeficient toplotne prehodnosti celotnega okna izračunan po EN ISO 10077-1

TGI	TGI	TGI	TGI	TGI	TGI	TGI	TGI	TGI
	0,74	0,83	0,84	0,83	0,76	0,79		0,85
	0,74	0,83	0,84	0,83	0,76	0,79		0,85
	0,81	0,90	0,91	0,90	0,82	0,86	0,92	0,92
1,1					0,89	0,92	0,99	0,99
1,1					0,89	0,92	0,99	0,99

Koeficient toplotne prehodnosti celotnega okna izračunan po EN ISO 10077-1

TGI	TGI	TGI	TGI	TGI	TGI	TGI	TGI	TGI
					0,89	0,92	0,99	0,99
	0,81	0,90	0,91	0,90	0,82	0,86		0,92

Koeficient toplotne prehodnosti celotnega okna izračunan po EN ISO 10077-1

TGI	TGI	TGI	TGI	TGI	TGI	TGI	TGI	TGI
	0,87	0,97	0,97	0,97	0,89	0,92		0,99

Legenda:

$U_f$  Koeficient toplotne prehodnosti okenskega profila ( $W/m^2K$ )

$U_w$  Koeficient toplotne prehodnosti celotnega okna izračunan po EN ISO 10077-1

TGI Medstekelni distančnik iz umetne mase

## Vhodna vrata iz aluminija



# VHODNA VRATA IZ ALUMINIJA

Vhodna vrata iz aluminija sodijo med aktualne izdelke zunanjega stavbnega pohištva. Sodobna tehnologija zagotavlja kakovostno obdelavo elementov iz aluminija in omogoča skoraj neomejene možnosti različnih dizajnov in oblik.

Odlična obstojnost materiala, lahka in stabilna konstrukcija ter dovršena površinska obdelava so le ene izmed glavnih prednosti, ki poleg sodobnega dizajna naših vhodnih vrat, govorijo v prid nakupa tovrstnih izdelkov.

**SCHÜCO**

Serije  
**TREND, DELUXE,  
MODERN, CLASSIC**



# VHODNA VRATA

Izbor modelov iz naše obširne ponudbe.



AT 100



AT 100A/AST 100A



AT 100, dekor Stadelholz grau



AT 948/AST 948



AD 863D



AT 907A, dekor Beton dunkel



AT 102



AT 906



AT 872



AT 863C



AT 934A



AT 887

# IZ ALUMINIJA

Izbor modelov iz naše obširne ponudbe.



AT 911/AST 911



AT 924A/AST 924A



AT 100/AST 100, dekor Altholz (Stadelholz-1N)



AT 920



AT 100/AST 100A, dekor Zement hell



AM 875C



AD 801A/AST 801



AM 132A



AM 172C



AC 191/AST 191



AC 209A



AC 182A

SCHÜCO

### SISTEM ADS.SI

- ❑ Profil okvirja iz aluminija debeline 75 ali 95 mm ravnih ali zaobljenih linij. Profil krila iz aluminija je debeline 85 mm in 75 mm.
- ❑ Na sredini profilov za okvir in krilo je termo člen, ki izboljša toplotne karakteristike profila.
- ❑ Polnila iz trde PUR pene oblečene v aluminij z dobrimi toplotno izolativnimi karakteristikami.
- ❑ Pri izvedbah z obojestransko prekritim krilom brez stekelnega izreza se pri dimenziji polnila 1230 x 2180mm dosega toplotna prehodnost vrat  $U_d = 0,81$  W/m<sup>2</sup>K.



### OKOVJE

- ❑ Kakovostna in praktična nasadila.
- ❑ Standardno vgrajena 5-kratna zapora krila.
- ❑ Razne opcije odpiranja- odpiranje navzven, odpiranje na prstni odtis, električno odpiranje, ...

### ZASTEKLITEV

- ❑ Na izbiro imamo široko paleto toplotno in zvočno izolativnih ter varnostnih stekel.
- ❑ Velika izbira ornamentev in vitražev tudi po vaših željah.
- ❑ Dodelava stekla z različnimi folijami, steklenimi dodatki, peskanjem, ...



### POVRŠINSKA OBDELAVA

- ❑ Prašno lakiranje površin je ekološko prijaznejše in zagotavlja odlično kakovost ter obstojnost obarvane površine.
- ❑ Široka paleta aktualnih standardnih barv.
- ❑ Širok izbor strukturnih ali gladkih barvnih površin aluminija, barve po Ral barvni karti ter imitacije lesnih dekorjev.





POGLED OD ZUNAJ



POGLED OD ZNOTRAJ



Odpiranje vrat  
na prstni odtis  
s čitalcem dLine



Prijemalo z integriranim  
čitalcem prstnih odtisov



Prijemalo z integrirano  
LED osvetlitvijo



LED luči

## Lesena in les/ aluminij vhodna vrata



# LESENA & LES/ALUMINIJ VRATA

Vhodna vrata so prvi stik obiskovalcev z vašim domom in prepričani smo, da res drži že tolikokrat slišano »vrata so ogledalo našega doma«. S širokim izborom različnih modelov vhodnih vrat, dovršenim dizajnom, kakovostno izdelavo ter široko paleto različnih barv, stekel in ostalih dodatkov smo poskrbeli, da boste na vaš vhod lahko resnično ponosni.

Serijske  
**TREND ALPHA, TREND,  
DELUXE, MODERN**  
LESENA IN LES/ALU VHODNA VRATA

Serijske  
**TREND RUSTICO, TREND LINE,  
TREND HBF, TREND NOVO,  
KLASSICO ETA, KLASSICO, ANTICO,  
RUSTICO, NEOKLASSICO,  
NIZKOENERGIJSKA & PASIVNA**  
LESENA VHODNA VRATA

# LESENA IN LES/ALUMINIJ VHODNA VRATA (80&68)

## TREND ALPHA & TREND

### TREND ALPHA & TREND

Aktualni seriji zaznamujejo elegantne aplikacije, vtopljeni inox trakovi ter obširna kolekcija dovršenih prijemal in dodatne opreme. Prepustite se, uživajte in si izberite ter opremite svoja lastna sanjska vrata.

Serija vrat TREND Alpha 80 v obojestransko poravnani izvedbi krila in s skritimi nasadili, zagotavlja sodoben in privlačen videz.



HT 100, Altholz hrast, RG I



HT 909 / HSTT 400



HTA 264



HT 264A / HSTT 400



HT 862A / HSTT 400



HT 863A / HSTT 400



HT 867 / HSTT 400



HT 887A / HSTT 400

LESENA VHODNA VRATA (68/95)

# TREND RUSTICO

## TREND RUSTICO

Moderna vrata z aplikacijo iz furnirane, rahlo grčaste vezane plošče iz hrastovega lesa. Kombinacija rustikalnega in modernega ustvari poseben vtis.

Široka paleta dodatkov vaši kreativnosti daje proste roke.

**NOVO** - vrata Trend Rustico z aluminijasto oblogo na zunanji strani okvirja.



HTR 106A



HTR 105



HTR 107



HTR 102A



HTR 103



HTR 103A



HTR 106B / HSTT 400  
z alu oblogo na zunanji strani okvirja

# LESENA VHODNA VRATA (68)

## TREND LINE

### TREND LINE

Osnova vrat, okvir in krilo sta na voljo v poljubnih barvah in drevesnih vrstah. Na zunanjo stran krila so iz macesnovega ali hrastovega lesa pritjene masivne letve, ki poravnane z okvirjem vrat ustvarijo 3D izgled. Površina letev je oljena.



HTL 100 / HSTT 400



HTL 103



HTL 268



HTL 269



HTL 105



HTL 272



HTL 270

LESENA VHODNA VRATA (68)

# TREND HBF

## TREND HBF

Moderna vrata z aplikacijo iz furnirane, rahlo grčaste vezane plošče iz hrastovega lesa. Kombinacija rustikalnega in modernega ustvari poseben vtis.

Široka paleta dodatkov vaši kreativnosti daje proste roke.



HBF 894



HBF 906

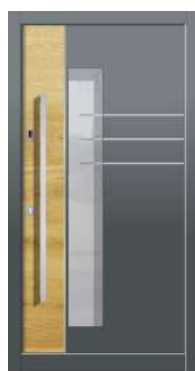

HBF 919A



HBF 266B



HBF 123



HBF 91 1A / HSTT 400



HBF 845 / HSTT400

# LESENA IN LES/ALUMINIJ VHODNA VRATA (68) DELUXE/ MODERN

Izbor modelov iz naše obširne ponudbe.



HD 945 / HSTT 400



HD 875C



HD 801A / HSTT 400



HD 852A



HD 168



HM 134B



HM 180



HM 133A



HM 875C



HM 170



# NIZKOENERGIJSKA (68/95) & PASIVNA VRATA (98)

## LESENA NIZKOENERGIJSKA VRATA

Lesena vhodna vrata iz rolinga Ferro Klassikplus, debeline 95 mm, dosegajo odlično toplotno prehodnost vrat,  $U_d=0,67 \text{ Wm}^2/\text{K}$ .

V tej izvedbi so dobavljivi tudi vsi modeli vrat iz serije Modern.

**H 68/95**

**NIEDRIG  
ENERGIE**

HT 100  
FERRO KLASSIKPLUS

68/95   Ud (Wm <sup>2</sup> /K)
H   <b>0,67*</b>

Razlaga

\* velja za lesove iglavce,  
za dimenzijo vrat 1100 x 2100 mm  
in krilo brez stekelnega izreza.



HT 100

## LESENA PASIVNA VRATA

Certificirana lesena vhodna vrata iz rolinga debeline 98 mm so primerna za vgradnjo v boljše nizkoenergijske in PASIVNE objekte.



**H 98 PASSIV**

HT 264  
FERRO PASSIV

**Ud = 0,80 W/m<sup>2</sup>K**



# LESENA VHODNA VRATA (80) TREND NOVO

## TREND NOVO

Lesena vhodna vrata z zasteklitveno letvico na zunanji in notranji strani.

Vrata v obojestransko poravnani izvedbi krila in skritimi nasadili zagotavljajo sodoben in privlačen videz.



HTN 104



HTN 102



HTN 102



HTN 103



HTN 101



HTN 103

# LESENA VHODNA VRATA (80)

## KLASSICO ETA

### KLASSICO ETA

Lesena vhodna vrata iz masivnega lesa z zasteklitveno letvico na zunanji in notranji strani.

Vrata v obojestransko poravnani izvedbi krila in skritimi nasadili zagotavljajo sodoben in privlačen videz.



HCKE 401



HCKE 400



HCKE 402



HCKE 401P



HCKE 407



HCGE 051

# LESENA VHODNA VRATA (68)

## KLASSICO/ NEOKLASSICO

Izbor modelov iz naše obširne ponudbe.



HCK 424/HSTC 400



HCK 419/OL 101



HCK 400



HCK 413/HSTC 413A



HCK 418



HCN 708



HCN 714



HCN 739



HCN 721



HCN 709

LESENA VHODNA VRATA (68)

# ANTICO/ RUSTICO

Izbor modelov iz naše obširne ponudbe.



\*HCA 611



HCA 610



\*HCA 612



HCA 607



HCA 603  
steklo SG 317

Razlaga:  
modela \*HCA 611 in \*HCA 612  
sta dobavljiva le v odtenkih RG1, RLÖ1,  
REÖ1, RF200, RL200, RE200  
ter v vseh pokrivnih Ral barvah.



HCR 545



HCR 503



HCR 535;  
steklo SG 316



HCR 517



HCR 514

### LES IN LESENI PROFILI

- ☐ Uporabljen les ustreza kakovostnim zahtevam standarda EN 942.
- ☐ Vlažnost lesa je kontrolirana in znaša 13 +/- 2 %.
- ☐ Les je skladiščen v prostorih z regulirano zračno vlažnostjo, kar preprečuje pokanje in ostale napake povezane z neustrezno vlažnostjo lesa.
- ☐ Leseni profili okvirja debeline 68, 80 mm ter različne debeline kril.
- ☐ Profili so zlepjeni iz treh slojev z vodoodpornim lepilom skupine D4 po EN 204 in pr EN 14257.
- ☐ V pokončnih krila programa CLASSIC so vgrajeni aluminijasti ali jeklenimi stabilizatorji za preprečevanje zvijanja krila.



### VRATNA KRILA

- ☐ Debelina standardnih vratnih kril je 68 mm in 80 mm. Opcija nizkoenergijsko krilo debeline 95 mm in PASIVNO krilo debeline 98 mm.
- ☐ Površina kril je obložena s furnirano vezano ploščo za lazurne premaze ali mdf ploščo za prekrivne barve. Vgrajena je ojačitev iz aluminija ali jekla za večjo stabilnost krila.
- ☐ Sredica iz trde toplotno izolativne PUR pene. Na obeh straneh krila je vgrajena parna zapora iz aluminija.

### OKOVJE

- ☐ Kakovostna tridimenzionalno nastavljiva standardna nasadila Baka Protect 4010 3D FD (HH68) in skrita nasadila Tectus TE 540 3D (HH80).
- ☐ 3 ali 5-kratna zapora krila.
- ☐ Različne opcije odpiranja; odpiranje navzven, odpiranje na prstni odtis, električno odpiranje, ...



### ZASTEKLITEV

- ☐ Na izbiro imamo široko paleto toplotno in zvočno izolativnih ter varnostnih stekel.
- ☐ Velika izbira ornamentev in vitražev tudi po vaših željah.
- ☐ Dodelava stekla z različnimi folijami, steklenimi dodatki, peskanjem, ...

### POVRŠINSKA OBDELAVA

- ☐ S široko paleto premazov za les smo prepričani, da boste lahko našli barvo po svojem okusu.
- ☐ Obloge iz aluminija so prašno lakirane, kar je ekološko prijaznejše in zagotavlja odlično kakovost ter obstojnost obarvane površine.





POGLED OD ZUNAJ



POGLED OD ZNOTRAJ



Odpiranje vrat  
na prstni odtis  
s čitalcem dLine



Prijemalo z integriranim  
čitalcem prstnih odtisov  
dLine



Prijemalo z integrirano  
LED osvetlitvijo



LED luči

## Pvc vhodna vrata





# PVC VHODNA VRATA

Vhodna vrata so prvi stik obiskovalcev z vašim domom in prepričani smo, da res drži že tolikokrat slišano »vrata so ogledalo našega doma«. S širokim izborom različnih modelov vhodnih vrat, dovršenim dizajnom, kakovostno izdelavo ter široko paleto različnih barv, stekel in ostalih dodatkov smo poskrbeli, da boste na vaš vhod lahko resnično ponosni.

Seriji  
CT  
MODERNA



# PVC VHODNA

## CT

Vrata v kombinaciji prečk, polnil in stekel. Širok izbor ornamentnih stekel.



CT 20



CT 07

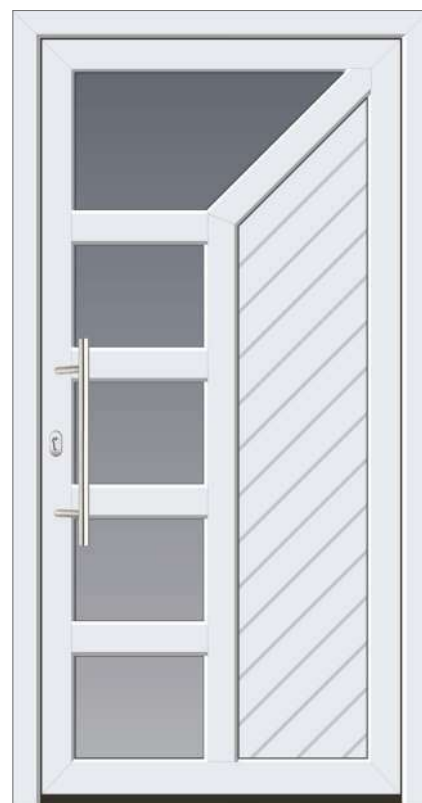

CT 33



CT 01;  
steklo SG 867



CT 23



CT 35



CT 41



CT 19



CT 17



CT 16



CT 30



CT 26a



CT 11

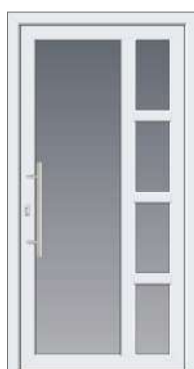

CT 08



CT 09

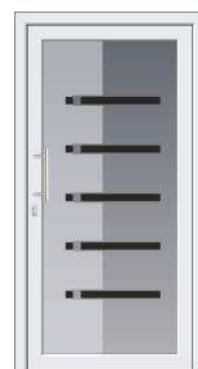

CT 01;  
steklo AG 867D

# VRATA

SCHÜCO

## MODERNA

Vrata s polnili in aplikacijo iz nerjaveče pločevine. Širok izbor dekorativnih stekel.



M-01;  
steklo 01-DE3



M-02



M-09;  
steklo 09-DE3



M-05



M-06



M-07



M-04;  
steklo 04-DE2

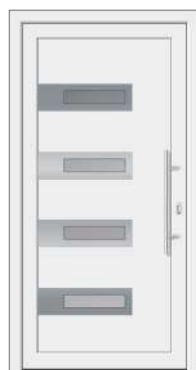

M-11



M-12;  
steklo 12-DE1



M-13



M-16;  
steklo 16-DE2



M-17;  
steklo 17-DE2



M-19;  
steklo 19-DE1

### PVC PROFILI

- ☐ Večkomorni profili iz PVC-ja debeline 82 mm ali 70 mm.
- ☐ Koeficient toplotne prehodnosti profilov je 1,1 W/m<sup>2</sup>K (LIVING) in 1,5 W/m<sup>2</sup>K (CT70).
- ☐ Profili so izdelani v skladu s standardom DIN EN ISO 1163:PVC-U, EDLP, 078-25-28.
- ☐ Jekleni ojačitveni profili so protikorozijsko zaščiteni.
- ☐ Polnila s sredico iz trde PUR pene so izdelana v skladu z standardom DIN 4108.



### OKOVJE

- ☐ Kakovostna tridimenzionalno nastavljiva nasadila.
- ☐ 3 ali 5-kratna zapora krila.
- ☐ Različne opcije odpiranja; odpiranje navzven, odpiranje na prstni odtis, električno odpiranje, ...
- ☐ Možnost vgradnje dodatnih varnostnih elementov.

### ZASTEKLITEV

- ☐ Na izbiro imamo široko paleto toplotno in zvočno izolativnih ter varnostnih stekel.
- ☐ Velika izbira ornamentev in vitražev tudi po vaših željah.
- ☐ Dodelava stekla z različnimi folijami, steklenimi dodatki, peskanjem, ...

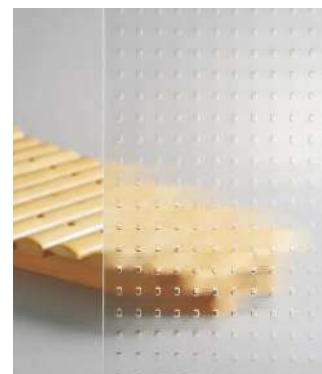

### POVRŠINSKA OBDELAVA

- ☐ Široka paleta modernih barv in lesnih dekorjev.
- ☐ Posebne folije s kovinskim izgledom.
- ☐ Možnost dvoobarvih izvedb.

Odprtine stavbnega pohištva so način, ko nepridipravi lahko pridejo v vaš dom. Zaradi tega je pomembno izbrati stavbno pohištvo z visoko stopnjo varnosti.

S standardno vgrajenim kakovostnim okovjem in drugimi elementi obratovanja in zaklepanja smo na Inlesu poskrbeli, da je vaš dom za vlomilce prava ovira.

## OKNA

V Inlesu vgrajujemo okovje visoke osnovne in certificirane stopnje varnosti RC1N, ki pa jo lahko še nadgradite:

- varnostna stopnja RC2
- MVS kontaktni elementi z indikatorjem javljanja (alarm) v primeru odmika krila od okvirja
- gobaste zapirne elemente, ki preprečujejo, da se krilo sname z okvirja
- različne izvedbe in stopnje varnostnih stekel



## VHODNA VRATA

Vrata lahko z vidika varnosti še nadgradite in jih opremite z elementi za enostavnejšo in bolj praktično uporabo:

- vgrajena varnostna zapora s 5 kratnim zaklepanjem
- visoko nosilna 3 dimenzionalno nastavljiva nasadila
- biometrično odpiralo na prstni odtis
- varnostni zatiči proti snetju krila
- vgradnja varnostnega cilindra
- varnostna stekla



## ORNAMENTNA STEKLA

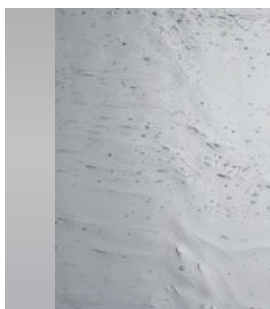

Altddeutsch belo



Chinchilla belo

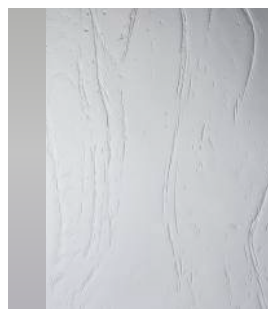

Gothic belo



Altddeutsch K belo

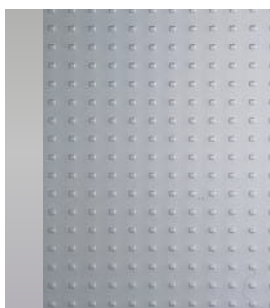

Mastercarre belo



Masterligne belo

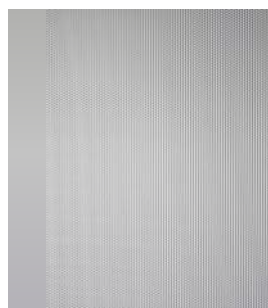

Masterpoint belo

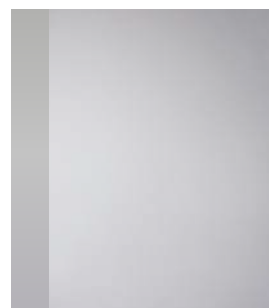

Satinato belo

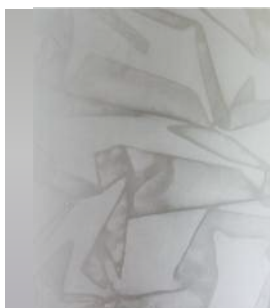

Silk weiss

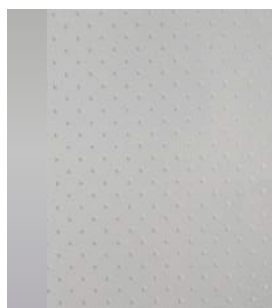

Pave belo

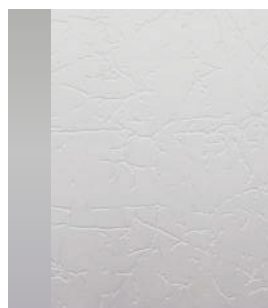

Uadi belo

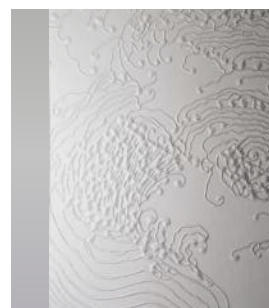

Nebulosa belo

## TOPLOTNO IZOLATIVNA ZASTEKLITEV



troslojna

dvoslojna

## PESKANA STEKLA



## PESKANA STEKLA Z DODATKI



## VITRAŽNA STEKLA



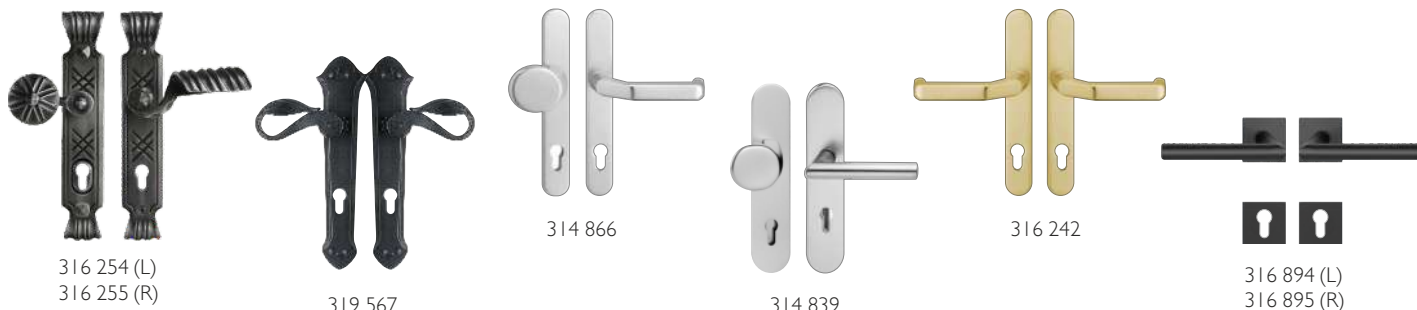
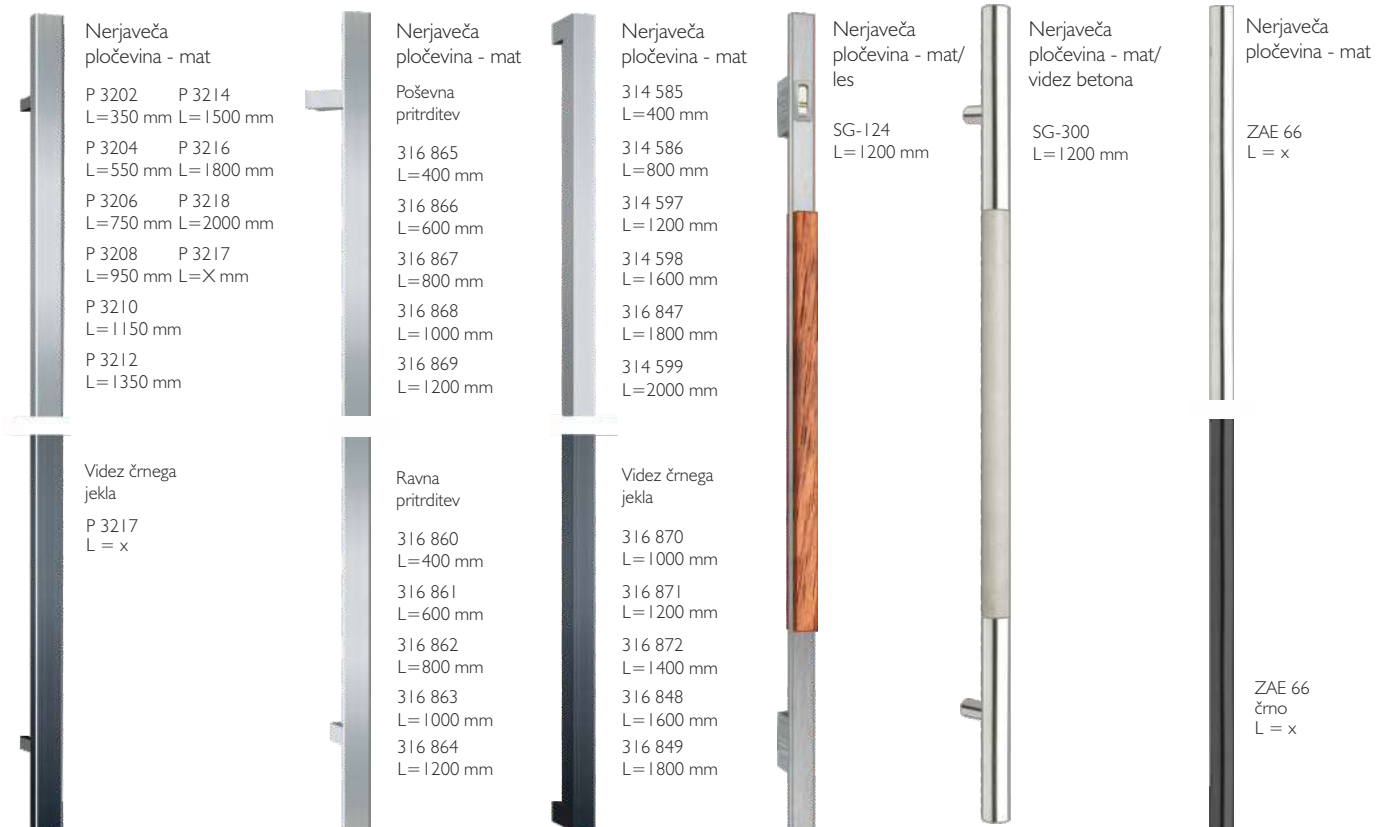

POLOLIVE ROTOLINE



GIADA



OGRO



TOULON garnitura za balkonska vrata



POLOLIVE TOULON



TOULON garnitura za drsno steno (tip 14)



TOULON garniture za drsna stene (tip 18)



# BARVNA KARTA LESENIH POVRŠIN

## Za lesena in les/aluminij okna in vhodna vrata

Na razpolago imamo naslednje lesne vrste



smreka



bor



macesen



hrast

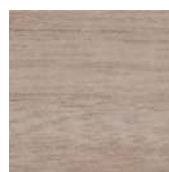

meranti

Lazurni premazi (vidna struktura lesa)

### Smreka/ bor

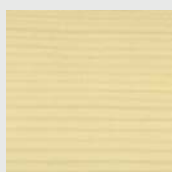

RF 200

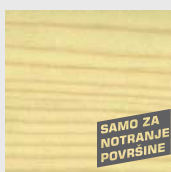

RFI ÖI ▼

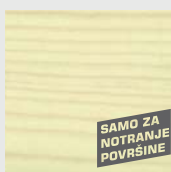

RFI NE



RFI I

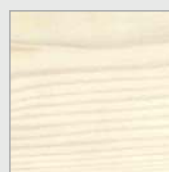

RF/K 10



RFI 10

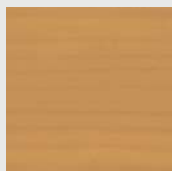

RF/K 11



RF/K 12

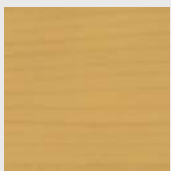

RF/K 19

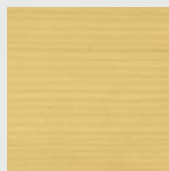

RF/K 21

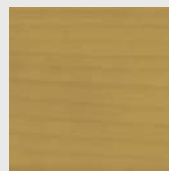

RF/K 22



RF/K 15 \*



RF/K 16 \*

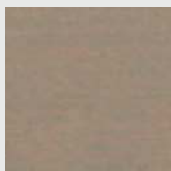

RF/K 17 \*

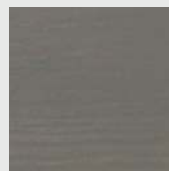

RF/K 26 \*

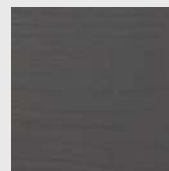

RF/K 27

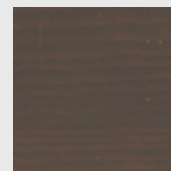

RF/K 25

### Bor



RK 1 \*



RK 2 \*



RK 4 \*

### Temeljni premaz



R G I

### Macesen



RL 200

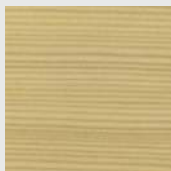

RL ÖI ▼



RLI NE



RLI I

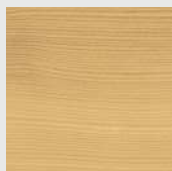

RL 21



RL 22



RL 23

## OKOLJU PRIJAZNO

Za naš troslojni sistem površinske obdelave izdelkov uporabljamo okolju prijazne premaze na vodni osnovi.



## Za lesena in les/aluminij okna in vhodna vrata

### Hrast



ALTHOLZ

**NOVO**

LESNI DEKOR ALTHOLZ

Možen za dva modela: HT 100, HTA 100

Površinska obdelava: surovo, oljeno ali grundirano

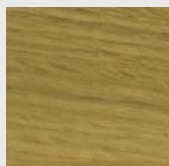

RE 200

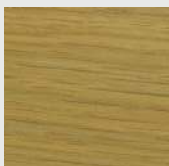

RE Ö1 ▼



REI NE

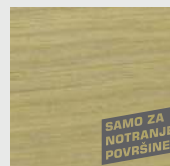

REI I

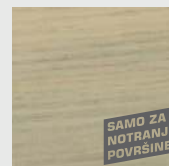

REI 10

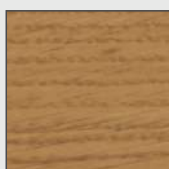

RE 21

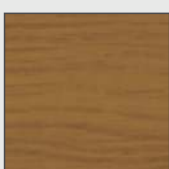

RE 22

### Meranti



RM 21



RM 22



RM 23



RM 24



RM 25

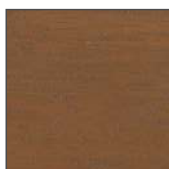

RM 30

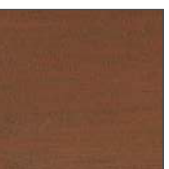

RM 31



RM 32

### POKRIVNE BARVE (ostale pokrivne barve po RAL barvni karti)

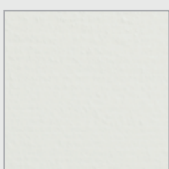

R D 21



R D 22



R D 25

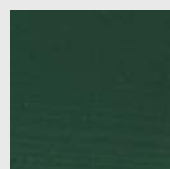

R D 44

#### Razlaga in opozorilo:

▼ **OLJENO** Na oljeno površinsko obdelavo, Inles ne daje nobene garancije. Take izdelke je potrebno vsaj 2x letno premazati z ustreznim oljem, ki ga lahko kupite pri nas.

✳ **BARVE RF/K 15, RF/K 16, RF/K 17, RF/K 26 in RK 1, RK 2, RK 4**

Ti odtenki močno poudarjajo lesno strukturo in so zato bolj občutljivi na morebitne barvne razlike in različna obarvanja, ki so lahko posledica različnih struktur lesa, vstavljenih smolnic za popravilo žepov s smolo in drugih značilnosti, povezanih s standardnimi tehnološkimi postopki za strojno in površinsko obdelavo lesa. Les je naraven izdelek, zato se po takšni površinski obdelavi z bolj pigmentirano temeljno barvo zaradi različne vpojnosti lesa, kot posledica njegove edinstvene oblike in strukture, ustvari igriva kombinacija barvnih odtenkov. Ker je les naraven proizvod, to ne pomeni, da se zaradi tega njegova kakovost zmanjša ali, da so takšne barvne razlike lahko vzrok za reklamacijo lesenih izdelkov.

Zaradi tiska so med prikazanimi ter originalnimi barvami odstopanja. Pred nakupom zahtevajte vzorce barv pri vašem prodajalcu.

# BARVNA KARTA LESENIH POVRŠIN

Barve aluminija za les/aluminij in aluminij okna in vhodna vrata  
(izbor)

## MASTER COLLECTION (finestruktur, metallic)



Night Grey  
Feinstruktur Metallic



Cast Iron  
Feinstruktur Metallic



Russet Copper  
Feinstruktur Metallic



Brown  
Feinstruktur Metallic

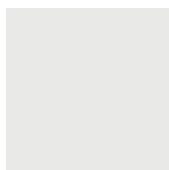

Artic Ice  
Feinstruktur Metallic



Granit Nature  
Feinstruktur Metallic



Volcanic Ash  
Feinstruktur Metallic



Precious Sand  
Feinstruktur Metallic

## ANODIZING COLLECTION (matt, metallic)

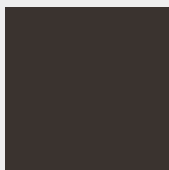

CARBON NIGHT  
Matt Metallic

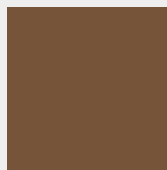

DARK COPPER  
Matt Metallic



SIMPLY COPPER  
Matt Metallic



ORIGINAL PLATINIUM  
Matt Metallic

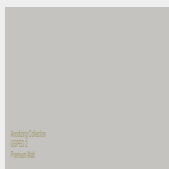

GSPED 0  
Matt



GSPED 1  
Matt

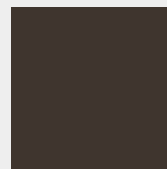

GSPED 4  
Matt



NOBLE BRONZE  
Matt Metallic

## RAL FARBEN (matt, finestruktur, metallic, glatt)

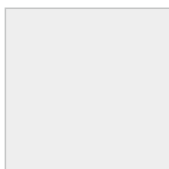

RAL 9016  
Matt/ Feinstruktur

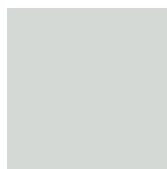

RAL 7035  
Matt/ Feinstruktur



RAL 7004  
Matt/ Feinstruktur



RAL 7016  
Matt/ Feinstruktur



RAL 9006  
Metallic glatt



RAL 9007  
Metallic glatt



DB 703  
Metallic glatt



DB 703  
Metallic Feinstruktur

Barve aluminija za les/aluminij in aluminij okna in vhodna vrata  
(izbor)

## IMITACIJE DEKORJEV V KAMNU

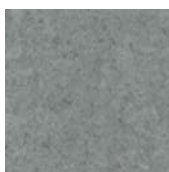

Dekor Zement hell



Dekor Beton dunkel

**NOVO**

## IMITACIJE LESNIH DEKORJEV



Dekor Altholz  
(Stadelholz-1N)



Dekor Stadelholz grau

**NOVO**

## IMITACIJE LESNIH DEKORJEV

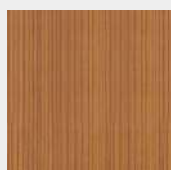

Douglas 7

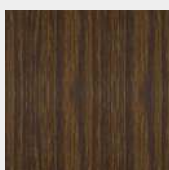

Eiche dunkel

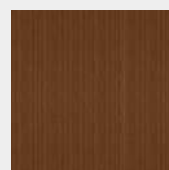

Kirsch 2

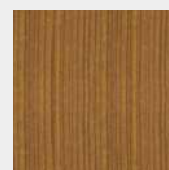

Kirsch 3

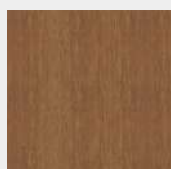

Golden Oak

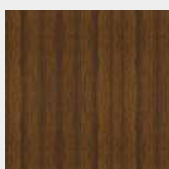

Nuss I

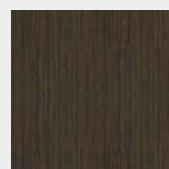

Wenge

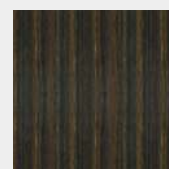

Walnuss dunkel

Barve površin za PVC okna in vrata ter PVC/aluminij okna  
(izbor)

## FOLIJE V IMITACIJAH LESNIH DEKORJEV

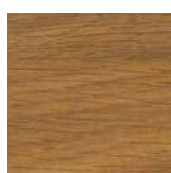

Winchester XA

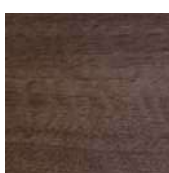

Siena noce

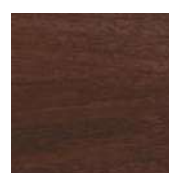

Siena rosso

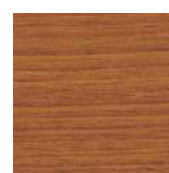

Douglasie



Eiche dunkel

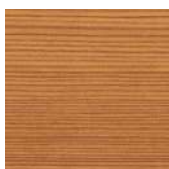

Bergkiefer



Canadian



Aluminium gebürstet

## FOLIJE V RAL BARVAH (strukturne ali gladke)



RAL 7001



RAL 7012

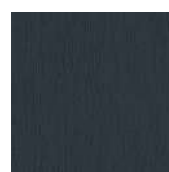

RAL 7016

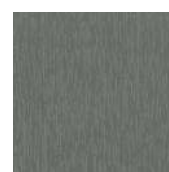

RAL 7039

ALUMINIJASTE  
PREDOKENSKÉ ROLETE



Q.INTEGO

PVC NADOKENSKÉ ROLETE



KARO



PENTO./E	RONDO./E	Q.INTEGO./E
----------	----------	-------------



RA.2	RA.3	PURO2.XR
------	------	----------



PENTO.X/.XE	RONDO.X/.XE	Q.INTEGO.X/.XE
S KOMARNIKOM		



KARO	KARO	PURO2.XR
Opcija KOMARNIK		S KOMARNIKOM

## KOMARNIKI



ROLO

KRILNI



DRSNI

PLISE

## ZUNANJE ŽALUZIJE HERO

### PREDOKENSKJE

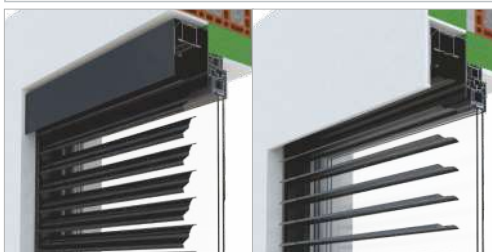

HERO. I  
nadometna

HERO. I  
podometna

### PREDOKENSKJE s komarnikom

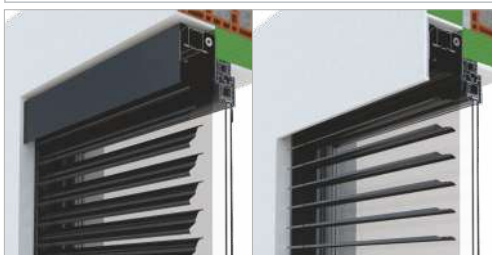

HERO. IX  
nadometna

HERO. IX  
podometna

### NADOKENSKJE, opcija KOMARNIK



HERO.5  
OMARICA PURO 2.XR

## ZUNANJA SCREEN SENČILA



zipSCREEN.2,  
Basis RONDO - nadometna



zipSCREEN.2,  
Basis QUADRO - nadometna



zipSCREEN.2,  
Basis INTEGEO - podometna

### LESENA POLKNA



Tip 101/101A

Tip 102

Tip 103



Tip 104A

Tip 104AF

### ALUMINIJASTA POLKNA



Tip A101/A101A



Tip A103

Tip A104F

### FRANCOSKI BALKON



Velja za vse Inlesove okenske programe.

### OSVETLITEV PRIJEMAL ZA VHODNA VRATA



Ročaji z integrirano LED osvetlitvijo.

Zračnik  
KZ42



Zračnik  
KZ36a

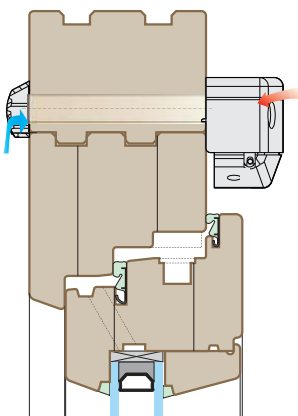

Zračnik  
KZ36b

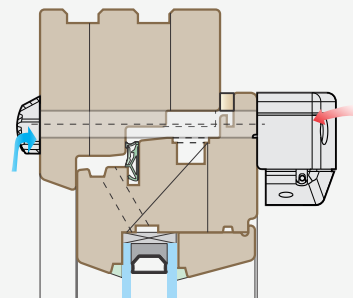

Zračnik  
KZ41

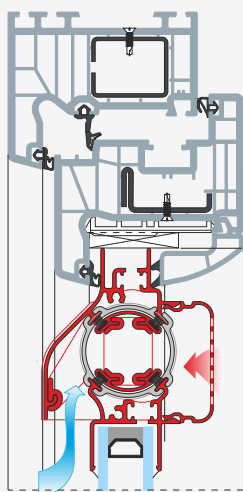

Zračnik REGEL-AIR  
KZ41a

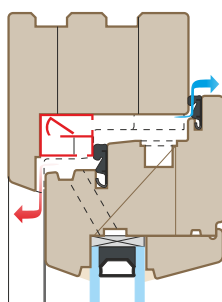

Zračnik  
KZ35a

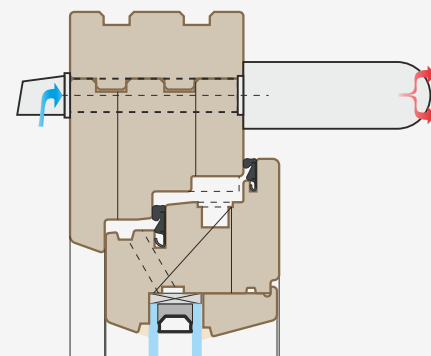



## Inles

Proizvodnja, trženje in inženiring d.d.

SI - 1310 Ribnica, Kolodvorska 22  
tel.: 01 8377 100, fax: 01 8377 333  
e-mail: info@inles.si

RAZSTAVNO PRODAJNI SALON RIBNICA  
tel.: 01 8377 162, 01 8377 308, 01 8377 289

**[www.inles.si](http://www.inles.si)**

POOBlašČENI PRODAJALEC: